

SAFETY SCREW INSTALLATION GUIDE / 保險絲安裝指南 إرشادات لتثبيت مسمار الأمن

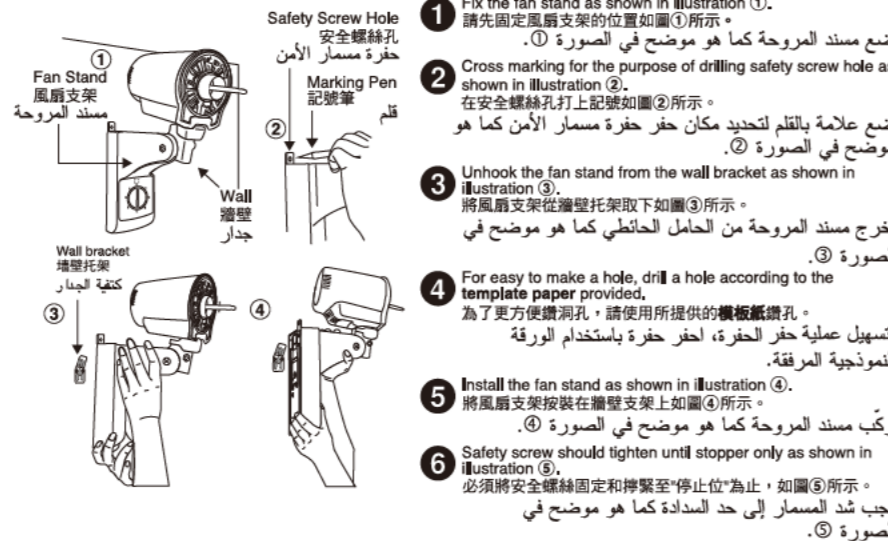

ASSEMBLY METHOD 裝配方法 طريقة التجميع

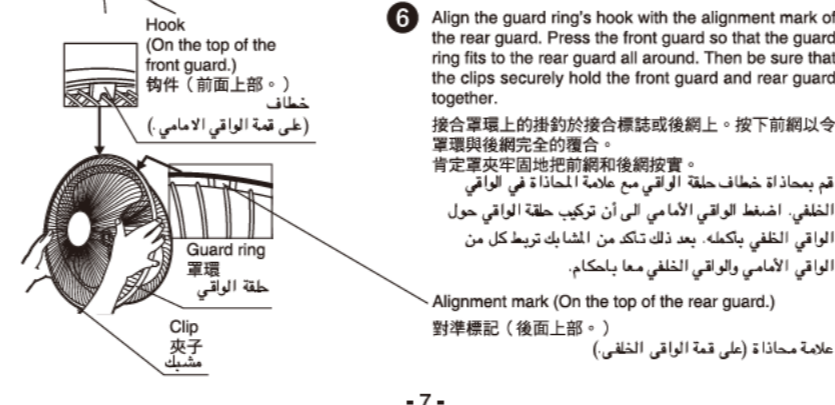
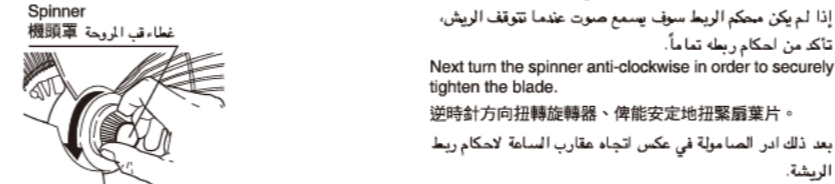

5 Fix the blade according model name. 根據型號名稱安裝扇葉。

M40CH, M35CH, M40CS, M40C

Place the blade boss (B) onto the shaft, and push it all the way until the groove (C) of the blade boss is correctly fitted to the pin (D) of the shaft.
安裝扇葉片頭 (B) 在軸上、塞它進去直至扇葉片頭的槽 (C) 正確適當地嵌入軸針 (D)。
ضع صورة المروحة (B) على عمود الحركة وانفخها للداخل حتى يتعلق صدف الفتحة (C) لصورة المروحة مع للسمار (D) لعمود الحركة.
Align the projection (E) with the hole (F) of the blade, and attach the blade to the blade boss.
將突出柱 (E) 對準扇葉上之孔 (F)，然後將扇葉安裝於葉片軌上。
اضبط محور اللور (E) مع محور فتحة (F) منتصف الريشة، ثم ركب الصورة في الريشة.

M30CH, M30CS, M30C

Attach the blade so that the blade attachment projection and blade projection fit together. Then, turn the spinner securely to the left. If it is not tightened completely, an abnormal sound will be heard when the blade stops. Please be sure to tighten it completely.
安裝扇葉。使扇葉的突起接合部份與馬達的突起部份適當地接合。然後、將旋轉器牢固地向左方扭緊。若不完全地扭緊、當扇葉停下來時會發出不正常的聲響。務請肯定完全地扭緊。
ركب الريشة بحيث يتحاذي تنوء تركيب الريشة مع تنوء الموجود. الريشة بعد ذلك أدر غطاء قب المروحة الى اليسار.
إذا لم يكن محكم الربط سوف يسمع صوت عندما تتوقف الريشة، تأكد من احكام ربطه تماماً.
Next turn the spinner anti-clockwise in order to securely tighten the blade.
逆時針方向扭轉旋轉器、俾能安地扭緊扇葉片。
بعد ذلك ادر الصامولة في عكس اتجاه عقارب الساعة لاحكام ربط الريشة.

6 Align the guard ring's hook with the alignment mark of the rear guard. Press the front guard so that the guard ring fits to the rear guard all around. Then be sure that the clips securely hold the front guard and rear guard together.
接合罩環上的掛鈎於接合標記或後網上。按下前網以令罩環與後網完全的覆合。肯定罩夾牢固地把前網和後網按實。
قم بمحاذاة خفاف حلقة الواقي مع علامة المحاذاة في الواقي الخلفي. اضغط الواقي الامامي الى أن تتكيب حلقة الواقي حول الواقي الخلفي. ايكمله. بعد ذلك تأكد من المشابك تربط كل من الواقي الامامي والواقي الخلفي معا بالحاكم.
Alignment mark (On the top of the rear guard.) 對準標記 (後面上部)。
علامة محاذاة (على قمة الواقي الخلفي).

7 Snap together the front and rear guards according to the sequence 1, 2 & 3. 兩手將前後防護罩嵌合請依據順序 1, 2 & 3. اجعل الواقي الخلفي والامامي يتعلقان معا.

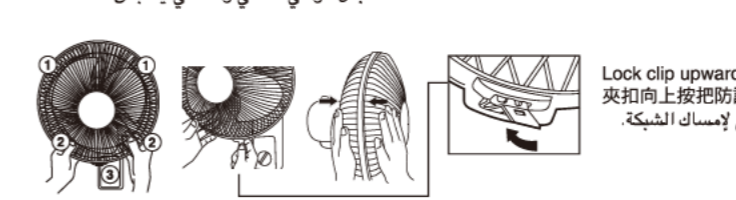

OPERATION 使用要領 طريقة استخدام

Speed control 速度控制
مفتاح تحكم بالضغط
To turn on the fan, pull the speed control knob. (Speed: 0→1→2→3→0) To turn it off, pull the speed control knob until the indicator points to "0".
拉一下速度開關鈕、即能開上電扇。(速度: 0→1→2→3→0) 再拉一下速度開關鈕、則指示器指向 "0" 的位置、即可關掉電扇。
لتشغيل المروحة في وضع التشغيل، إضبط سلك جيب التحكم في السرعة. بلمسها في وضع الايقاف، إضبط السلك حتى يوضح المبين الوضع "صفر".

Oscillation and non-oscillation 擺動旋轉及不擺旋轉
تشغيل التراوح و إيقافه
To activate the automatic oscillation, pull the oscillation control knob. The stop the automatic oscillation, pull the oscillation control knob again.
欲使自動擺動、請拉擺動控制鈕。而當再拉一次時、擺動將會停止。
في حالة الرغبة في استعمال التذبذب الأوتوماتيكي، إضبط حبل التذبذب سوف يتوقف التذبذب عند جذب الحبل مرة أخرى.
The air flow can be adjusted upward or downward by simply moving the guard up or down as shown in the figure. Adjust the angle of the fan only after first confirming that it has stopped rotating.
風向垂直之調整、簡單易行、輕輕推扇葉護罩。即可使它向上或向下移動。扇葉停止轉動之後、才可以調整電扇的方向。
يمكن ضبط تيار الهواء لأعلى ولأسفل بتحريك الشبكة ببساطة إلى أعلى أو إلى أسفل كما هو موضح بالشكل. اضبط زاوية المروحة فقط بعد التأكد أولاً أنها توقفت عن الدوران.

"One-touch" adjustment of tilt 輕觸式俯仰角之調整
مفتاح ضبط الميل "لمسة واحدة"
If the fan will not stop at the desired angle, use a screwdriver to tighten the bolt.
如果電風扇不能固定在指定的角度時、請使用螺絲批把螺釘鎖緊。
إن لم تتوقف المروحة عند الزاوية المطلوبة، استخدم مفك لربط المسار.

Double oscillation 雙式擺動
التراوح المزدوج
To change the direction of the air flow, push the edge of the guard to the desired position.
如要變風向、將扇葉護罩邊緣推至所需位置。
لتغيير اتجاه سريان الهواء، ادفع حرف الشبكة إلى الاتجاه المطلوب.

KDK Company, Division of PES
Head Office: 4017, Takaki-cho, Kasugai, Aichi, Japan



Electric Fan (Wall Fan) 電風扇 (壁置式風扇) مروحة كهربائية (مروحة للجدار)

Model No. 種類 型號
M40CH, M35CH, M30CH, M40CS, M30CS, M40C, M30C
Operating Instructions 使用說明書 تعليمات التشغيل

MODEL NO.	رقم الموديل	VOLTAGE (V) الفولتية (فولت)	FREQ. (Hz) التردد (هرتز)	POWER (W) القدرة (وات)
M30CH		220	50	38
M30CS		220 - 240	50	33-38
M30C		220 - 240	50	37-44
M35CH		220 - 240	50	47-54.5
M40CH, M40CS, M40C		220 - 240	50	47.5-54.5

MODEL NO.	رقم الموديل	M30C	M40C
Rating Voltage (VAC) الجهد (فولت)		127 220	127 220
Frequency (Hz) التردد (هرتز)		60 60	60 60
Input (W) المدخل (وات)		43 44	61 59
Blade Speed of Each Position (rev./min.) سرعة الريشة في كل وضع (دورات/دقيقة)		1000/1205/1330 1000/1205/1330	739/1105/1382 739/1105/1382
Power Factor (Note: Motor Only) معامل القدرة (ملاحظة: الموتور فقط)		0.99 0.98	0.98 0.99
Rated Air Delivery (m³/min.) كمية الهواء المقدر (م³/دقيقة)		31 21	32 22
Number of Speed عدد السرعات		3	3
Fan Size (cm) حجم الريشة (سم)		30	40
Type of Insulation نوع العزل		Functional Insulation عازل فعال	Functional Insulation عازل فعال

Before operating this set, please read these instructions completely. 使用前請詳細閱讀本書所有事項。
Use only with rated voltage. 只能使用額定電壓。
If the supply cord is damaged, it must be replaced by the manufacturer, its service agent or similarly qualified persons in order to avoid a hazard. 如發現電源線損壞，請即聯絡代理商或服務代理商技術人員以替換，以防發生任何災害。
Ensure that the fan is switched off from supply main before cleaning or maintenance. 運行清洗或維修前必須先確定風扇的電源已經關閉。
This appliance is not intended for use by persons (including children) with reduced physical, sensory or mental capabilities, or lack of experience and knowledge, unless they have been given supervision or instruction concerning use of the appliance by a person responsible for their safety. 本設備並不打算供與 (包括兒童) 身體、感官或心理能力欠佳人士使用，或缺乏經驗和知識，除非他們是在負責他們安全的人員監督下或有關於設備的指示下使用。
To avoid the possibility of causing injury to users or damage properties, please follow all the explanation written below. 為了避免可能造成傷害用戶或損壞財產，請遵守以下所有的書面解釋。
Children should be supervised to ensure that they do not play with the appliance. 兒童應該受到監督以確保他們不玩該設備。
Thank you for purchasing this product. 感謝您選購此產品。

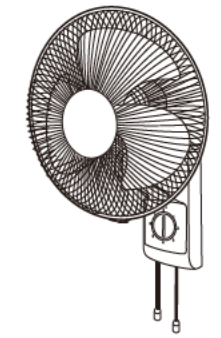

Safety Precautions 安全注意事項

Be sure to observe the following safety precautions in order to avoid possible injury to yourself or others and damage to your belongings. 請務必嚴格遵守以下說明之注意事項以防止使用者或其他人造成傷害或財物損失。
تأكد من المحافظة على احتياطات الامان التالية من اجل تجنب حصول جروحك او اضرار لاشخاص الآخرين وكذلك حصول ضرر لممتلكاتك.

The following symbols indicate the degree of possible danger if the relevant precautions are ignored. 下列標記代表因不小心或錯誤使用有關欄目的內容而致不同程度的危險或損失。

- WARNING** This term warns you that death or serious injury may result by incorrect operation of the product. 此項警告您錯誤操作此產品可能會導致死亡或嚴重受傷。
تنذر هذه الاشارة انه يمكن ان يحصل موت او جرح بالغ لك في حالة التشغيل غير الصحيح لهذا المنتج.
- CAUTION** This term cautions you that injury or physical damage to property may result by incorrect operation of the product. 此項警告您錯誤操作此產品可能會導致受傷或對財物造成物理性損壞。
تنبيه هذه الاشارة انه يمكن ان يحصل جرح لك او ضرر لممتلكاتك في حالة التشغيل غير الصحيح لهذا المنتج.

Precautions are classified using the following symbols. 應遵守的事項有以下分類並由下列圖示來區分及說明。

- Symbol with white background denotes a PROHIBITED action.** 此標記表示有關行為被禁止。
بدل هذا الرمز ذو الخلفية البيضاء ان هذا العمل ممنوع.
- This symbol denotes action that is compulsory.** 此標記表示有關行為是強制性的。
بدل هذا الرمز على عمل الزامي.

WARNING 警告 注意

Never try to take apart, repair or modify this product. 切勿擅自拆散、修理或改造。
لا تحاول تفكيك، تصليح او تعديل هذا المنتج.

Do not damage power cord or main plug. 切勿使電線或插頭損壞。
لا تضرر سلك الطاقة الكهربائية او القابس الرئيسي.

Do not plug line cord into outlet until fan has been completely assembled. 除非電風扇完全裝配妥當，否則不要將電源線插入電源出口。
لا توصّل هذه الوحدة مع مصدر توريد الطاقة الكهربائية غير مصدر القواطع المقدر لهذه الشحنة له هذه الوحدة.

Do not connect this unit to power supply other than designated country rated voltage. 不要連接本機至非指定國家的額定電壓的電力供應。
لا توصّل هذه الوحدة مع مصدر توريد الطاقة الكهربائية غير مصدر القواطع المقدر لهذه الشحنة له هذه الوحدة.

Do not connect this unit to power supply other than designated country rated voltage. 不要連接本機至非指定國家的額定電壓的電力供應。
لا توصّل هذه الوحدة مع مصدر توريد الطاقة الكهربائية غير مصدر القواطع المقدر لهذه الشحنة له هذه الوحدة.

Do not contact with water. 不可讓風扇沾水。
لا تدع الماء يلامس المروحة.

Do not use damaged main plug or loosen socket. 不要使用已損壞的插頭或鬆脫的插座。
* لا تستخدم قابس غير صالح للاستعمال او قابس مرتخى.

The safety screw must be always connected. 安全螺絲必須要被連接。
ينبغي دائما توصيل برغي السلامة.

WARNING 警告 注意

Wipe off dust on the main plug and socket periodically. 要定期清除電源插頭及插座上之灰塵。
اسمح الغبار من القابس والمقبس بصورة منتظمة.

Accumulation of dust on plug in humid season may cause poor insulation and may result in fire. 如果電源插頭上積聚了灰塵，天氣潮濕時會容易引致電線不良而導致火災。
يمكن ان يسبب تجمع الغبار على القابس في الموسم الرطب عزول ضعيف ويمكن ان ينتج عن ذلك حريق.

Disconnect from power supply and use a piece of dry cloth to clean the main plug. 請將電源插頭拔出，用干布抹淨。
العمل القابس من مصدر توريد الطاقة الكهربائية واسمّل قطعة جافة خارجة لتفكيك القابس.

Unplug the fan if it will not be used for a long period. 若長時間不使用風扇，請將電源插頭拔出。
فصل المروحة من مصدر الطاقة الكهربائية في حالة عدم استعمال المروحة لمدة زمنية طويلة.

Disconnect power supply before cleaning. 清潔前必須先切斷電源。
العمل مصدر الطاقة الكهربائية قبل التنظيف.

Never touch the main plug if your hands are wet. 手濕時切勿接觸電源插頭。
لا تلمس مقبلا القابس اذا كانت يديك مبللة بالماء.

Follow strictly to all the instructions given in this manual for installation. 安裝時請嚴格地遵守本手冊內所給的所有指示。
اتبع بدقة كل التعليمات المكتوبة في هذا الكتيب من اجل التركيب.

Installation error can cause fire, electric shock, set to fall and injuries. 安裝錯誤可以導致火災、電擊、機組掉落和受傷。
يمكن ان يسبب ذلك ضرر كهربائي وحتى حروق يسبب قصير الدارة الكهربائية.

If the power supply cord is damaged, it must be replaced by the manufacturer or its service agent or a similarly qualified person in order to avoid a hazard. 如果電源線損壞必須送交其製造商或製造商指定的維修代理或類似之合格人士作更換。
لا تصليح سلك التزويد الطاقة الكهربائية، يجب التخلص من قراء الصانع او وكيل الصيانة او الاشخاص المؤهلين بذلك لتجنب الخلل.

Make sure main plug is fully inserted into socket. 確定電源插頭完全插入插座。
تأكد من ان القابس مُدخّل بعمق كامله داخل المقبس.

Loose engagement of main plug and socket may cause electric shock or fire due to overheat of main plug. 若插頭插得不好，可能會引致電擊或插頭過熱而造成火災。
يمكن ان يسبب الاتصال الرخس للقابس ضرر كهربائي او حروق يسبب زيادة التسخين.

Do not use damaged main plug or loosen socket. 不要使用已損壞的插頭或鬆脫的插座。
* لا تستخدم قابس غير صالح للاستعمال او قابس مرتخى.

The safety screw must be always connected. 安全螺絲必須要被連接。
ينبغي دائما توصيل برغي السلامة.

PARTS IDENTIFICATION 零件識別說明

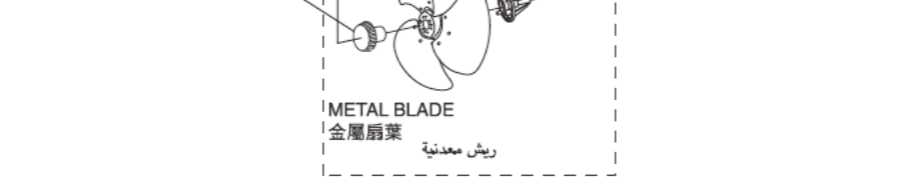
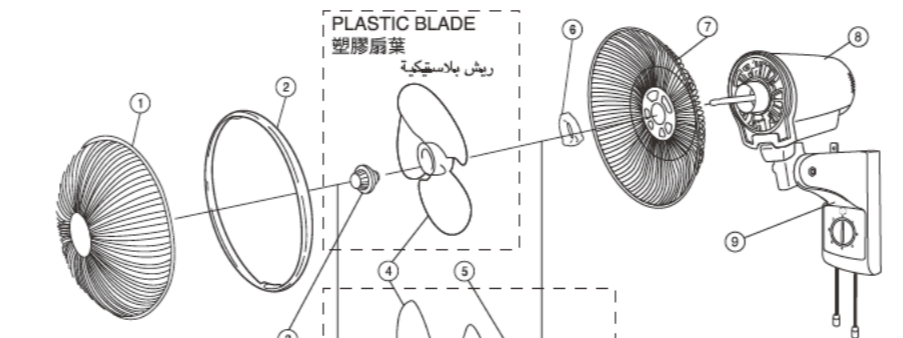

1	FRONT GUARD	前防護罩	الشبكة الأمامية
2	GUARD RING	罩環	حافة الواقي
3	SPINNER	頭罩	غطاء قب المروحة
4	BLADE	扇葉	الريش
5	BLADE BOSS	葉片軌	صورة الريش
6	GUARD SET NUT	防護罩鎖緊螺母	بندقة الشبكة
7	REAR GUARD	後防護罩	الشبكة الخلفية
8	MOTOR	馬達	الحرك
9	STAND	支架	حامل

ACCESSORIES 附件 ملحقات

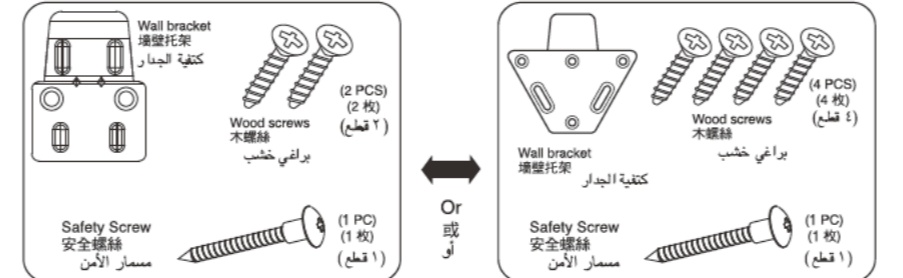

INSTALLATION 裝配要領

1 Install the wall bracket to the wall 將牆壁托架裝到牆壁上

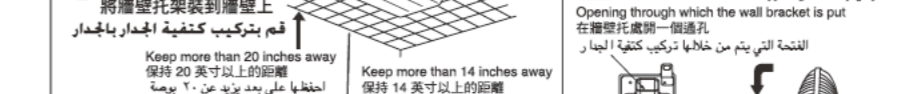

Securely install the wall bracket onto a vertical wall using the accessory wood screws. 用已提供木螺絲將牆壁托架穩固地裝到垂直的牆壁上。
For the installation of the wall bracket, choose a wall which is thicker than half an inch or a part of the wall covering a pillar or a crosspiece. For wooden wall no need to use wall plug.
● For safety wall plug, please choose a wall which is thicker than half an inch or a part of the wall covering a pillar or a crosspiece. For wooden wall no need to use wall plug.
● To ensure the wall plug is installed correctly, please use a wall plug which is thicker than half an inch or a part of the wall covering a pillar or a crosspiece.

2 Install the fan stand 安裝風扇架

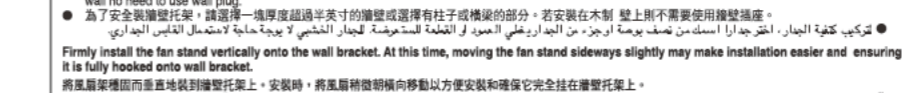

Securely install the fan stand onto a vertical wall using the accessory wood screws. 用已提供木螺絲將風扇架穩固地裝到垂直的牆壁上。
For the installation of the fan stand, choose a wall which is thicker than half an inch or a part of the wall covering a pillar or a crosspiece. For wooden wall no need to use wall plug.
● For safety wall plug, please choose a wall which is thicker than half an inch or a part of the wall covering a pillar or a crosspiece. For wooden wall no need to use wall plug.
● To ensure the wall plug is installed correctly, please use a wall plug which is thicker than half an inch or a part of the wall covering a pillar or a crosspiece.

3 Tighten the screws 鎖緊螺絲

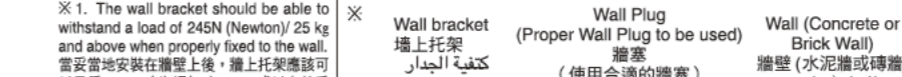

Tighten the screws (2 pcs) to secure the fan stand. 鎖緊螺絲 (2 枚) 以固定風扇架。

Insert the wall plug (2 pcs) into the wall. 將牆壁插塞 (2 枚) 插入牆壁。

Drill a hole (with diameter 6mm) in the wall. 在牆壁上鑽孔 (直徑 6 毫米)。

Drill a hole (with diameter 6mm) in the wall. 在牆壁上鑽孔 (直徑 6 毫米)。