

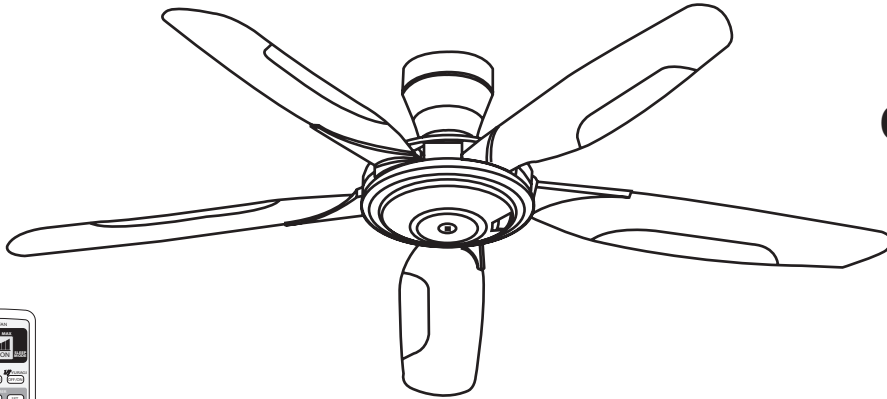

Operating And Installation Instructions

操作和安裝指示

Hướng dẫn sử dụng và lắp đặt



Ceiling Fan 吊扇 Quạt trần

Model Number
型號
Số model
V60WK



Before operating this set, please read these instructions completely.

操作本機之前，請仔細閱讀下列說明。

Hãy đọc kỹ những hướng dẫn sau đây trước khi sử dụng thiết bị này.



Use only with rated voltage.

只可以使用額定電壓。

Chỉ sử dụng thiết bị với điện áp định mức.



Switch off power supply and wait until the Blade is fully static, before cleaning or doing any maintenance jobs.

進行清洗或任何維修工作前，請關閉電源並等到扇翼完全停止。

Tắt nguồn điện và chờ cho cánh quạt ngừng quay hoàn toàn trước khi lau chùi hoặc tiến hành bảo dưỡng quạt.



This appliance is not intended for use by persons (including children) with reduced physical, sensory or mental capabilities, or lack of experience and knowledge, unless they have been given supervision or instruction concerning use of the appliance by a person responsible for their safety. Children should be supervised to ensure that they do not play with the appliance.

除非由安全監護人就本產品進行監督或指導，否則身體、感官或智力有功能障礙者，或者缺乏相關經驗和知識的人士（包括兒童）請勿使用本電器。為了確保年幼的小孩不玩此電器，它們該受到監督。

Những người có sức khỏe thể lực hoặc tinh thần kém hoặc các giác quan bị giảm sút hoặc thiếu kinh nghiệm cũng như kiến thức không nên sử dụng thiết bị này trừ khi có sự giám sát hoặc hướng dẫn của người chịu trách nhiệm về sự an toàn đối với những đối tượng nêu trên. (Các đối tượng kê trên bao gồm cả trẻ em). Cần giám sát trẻ em để đảm bảo rằng chúng không đùa nghịch với thiết bị này.



To avoid the possibility of causing injury to users or damage to properties, please follow all the explanation written in this manual. The manufacturer will not be responsible for any accidents and injuries caused by defective, deficient installation or installation which does not follow to instruction manual.





為避免導致用戶受傷或財物損壞的可能性，請遵守本說明書內的所有指示。製造商對任何因不正確的安裝或不按照說明書指示的安裝所造成的任何意外和損傷將不負任何責任。

Để tránh trường hợp bị chấn thương với người dùng hay có những hư hỏng với thiết bị, hãy tuân theo tất cả những hướng dẫn có trong quyển hướng dẫn sử dụng này. Nhà sản xuất sẽ không chịu trách nhiệm với bất cứ tai nạn hay chấn thương nào xảy ra do lỗi lắp đặt không đúng hay không tuân theo hướng dẫn trong quyển hướng dẫn sử dụng này.

SAFETY AND PRECAUTION / 安全和保護措施 / AN TOÀN VÀ CHÚ Ý

To avoid the possibility of causing injury to users or damage to properties, please follow all the explanations written below.
為避免導致用戶受傷或財物損壞的可能性，請遵守以下所述的所有指示。

Để tránh khả năng người sử dụng bị chấn thương hay thiết bị bị hư hỏng, hãy tuân theo những hướng dẫn sau đây.

 <p>WARNING 警告 CẢNH BÁO</p>	<p>This sign warns of death or serious injury. 此符號警告可能導致死亡或嚴重損傷。 Đây là ký hiệu cảnh báo có thể gây chết người hoặc bị thương nghiêm trọng.</p>
 <p>CAUTION 小心 LƯU Ý</p>	<p>This sign warns of damage to property. 此符號警告可能導致財物損壞。 Ký hiệu này cảnh báo những hư hỏng có thể xảy ra với thiết bị.</p>
	<p>This symbol denotes an action that is COMPULSORY. 此符號表示有關行為是強制性的。 Biểu tượng này thể hiện những hành động BẮT BUỘC.</p>
	<p>This symbol denotes an action that is PROHIBITED. 此符號表示有關行為是被禁止的。 Biểu tượng này thể hiện những hành động NGHIÊM CẤM TUYỆT ĐỐI.</p>

 WARNING / 警告 / CẢNH BÁO		
<p>Follow strictly to all the instructions given in this manual for installation.</p> <ul style="list-style-type: none"> ● Electrical wiring must be done by qualified personnel. ● Installation must be done by a competent personnel. <p>安裝時請嚴格地遵守本手冊內所給的所有指示。</p> <ul style="list-style-type: none"> ● 電線配線工作必須由合格的人員進行。 ● 安裝工作必須由符合資格的人員進行。 <p>Tuân theo một cách nghiêm ngặt tất cả những hướng dẫn lắp đặt trong quyền hướng dẫn sử dụng này.</p> <ul style="list-style-type: none"> ● Việc đi dây điện phải do người có chuyên môn tiến hành. ● Việc lắp đặt phải do người có chuyên môn tiến hành.  	<p>Do not dismantle the ceiling fan unless stated by this manual. Must use original accessories. 請勿拆除吊扇，除非此說明書指示。 請務必使用原裝配件。 Không tháo dỡ quạt trừ khi được hướng dẫn trong quyền hướng dẫn này. Phải sử dụng các phụ kiện chính hãng.</p>   <p>Can cause fire, electrical shock, ceiling fan drops and injuries. 可以導致火災、電擊、吊扇掉落和受傷。 Có thể gây cháy, giật điện, làm quạt rơi và gây chấn thương.</p>	<p>Ceiling fan must be mounted above 2.5m from the floor and 1m from the wall to the Blade. Avoid fixing inside the dome ceiling. 吊扇必須掛在離地面2.5米以上的高度，而扇翼必須離開牆壁1米以上。 避免安裝在圓頂天花板。 Quạt phải được lắp đặt cách mặt đất 2.5m, các cánh quạt phải cách tường 1m. Tránh lắp đặt dưới trần cong kiểu mái vòm.</p>  
<p>Installation error can cause fire, electrical shock, ceiling fan drops and injuries. 安裝錯誤可以導致火災、電擊、吊扇掉落和受傷。 Những sai sót trong việc lắp đặt có thể dẫn đến cháy, giật điện, rơi quạt và những chấn thương khác.</p>	<p>Switch off all power supply before installation and maintenance. 進行安裝和維修之前請先關閉所有電源。 Tắt tất cả các nguồn điện trước khi lắp đặt hay bảo dưỡng.</p>  	<p>Can cause injury if hit the Blades. Can cause unstable air flow and affect the ceiling fan to wobble. 若擊中扇翼，可以導致受傷。 可以導致不穩定氣流和吊扇搖晃。</p>
<p>Make sure all Screws, Nut, Bolt and connection are firmly tighten. 確保所有螺絲、螺帽、螺栓和連接已縮緊。 Kiểm tra chắc chắn rằng tất cả những đinh ốc, đai ốc, bu-lông và những đầu nối đều được siết chặt.</p>   <p>Can cause injury if ceiling fan drops. 若吊扇掉落會導致受傷。 Có thể gây chấn thương nếu quạt rơi.</p>	<p>Can cause ceiling fan to move suddenly, injuries and electrical shock. Kindly refer to your sales agent for repairing. 可以導致吊扇突然轉動、受傷和電擊。 有關維修方面的問題，請質詢您的銷售代理人。 Có thể khiến quạt quay đột ngột, gây chấn thương và giật điện. Hãy liên hệ với đại lý phân phối để được sửa chữa thiết bị.</p>	<p>This product is not provided with cord and plug or with other means for disconnection from the supply. 此產品沒有提供電纜和插頭或其他用作接駁電源的附件。 Sản phẩm này không được bán kèm với dây điện và phích cắm hay bất kỳ thiết bị nào khác để ngắt quạt khỏi nguồn điện.</p> 
<p>Do not touch the ceiling fan while it is operating. 請勿在吊扇正在操作的時候觸摸吊扇。 Không chạm vào quạt nếu quạt đang hoạt động.</p> <p>Can cause injury, damage and ceiling fan drops. 若吊扇掉落會導致受傷、損壞。 Có thể gây chấn thương, hỏng hóc và làm quạt rơi.</p> 	<p>Dismantle the broken or damage ceiling fan. 拆除破損或損壞了的吊扇。 Tháo dỡ quạt bị hỏng.</p> <p>Can cause ceiling fan drops and injuries. 可以導致吊扇掉落和受傷。 Có thể khiến quạt bị rơi và gây chấn thương.</p> 	<p>It should be installed with a double poles single throw switch (breaker switch) with minimum 3mm contact gap in the fixed installation circuit. 它必須在固定安裝電路上裝上觸點間隙為最少3毫米的雙極單投開關（斷路開關）。 Nên lắp quạt kèm với công tắc hai cực (công tắc ngắt) với khoảng cách tiếp xúc tối thiểu trong mạch điện được lắp cố định là 3mm.</p>



CAUTION / 小心 / LƯU Ý

Do not install at places where there is high vibration and impact.
切勿安裝在高振動強度和高衝擊強度的地方。
Không lắp đặt tại nơi có độ rung cao và có sự va chạm.

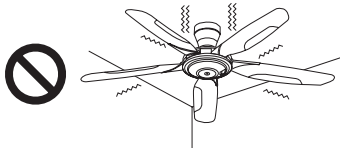

Can cause injury if ceiling fan drops.
若吊扇掉落會導致受傷。
Có thể gây chấn thương nếu quạt bị rơi.

Do not use power supply other than rated voltage mentioned.
切勿使用本文指定的額定電壓以外的電源。
Không sử dụng các nguồn điện khác ngoài nguồn điện định mức đã được nói ở trên.

Overheating can cause electrical shock and fire.
過熱可以導致觸電和火災。
Khi quạt quá nóng có thể gây cháy hoặc giật điện.

Do not install near chemicals and alkali.
切勿安裝在化學物品和鹼性物品附近。
Không lắp đặt gần các hóa chất và các chất kiềm.

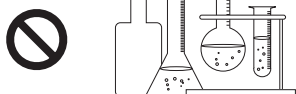

Can cause fire, explosion, short circuit and electrical shock.
這可以導致火災、爆炸、短路和電擊。
Có thể gây cháy, nổ, đoản mạch và giật điện.

Wipe away dirt with a clean soft cloth, ordinary soap and water to keep the fan clean. Do not use solvents (Gasoline and petroleum) or any other chemicals.
用乾淨的軟布、普通肥皂和水抹去汗跡以保持風扇的清潔。切勿使用溶劑（汽油和石油）或任何其他化學物品。
Lau chùi các vết bẩn bằng vải mềm, sạch, các loại xà bông thông thường và nước để giữ cho quạt được sạch. Không sử dụng các dung môi hòa tan (xăng, dầu) hay bất kỳ các hóa chất nào khác.

Can cause plastic part deformation.
這可以導致塑膠部分變形。
Có thể khiến các phụ kiện bằng nhựa biến dạng.

Do not install at a windy places.
切勿安裝在有風大的地方。
Không lắp đặt ở những nơi có gió.

Can cause injury if ceiling fan drops.
若吊扇掉落會導致受傷。
Có thể gây chấn thương nếu quạt bị rơi.

Do not install at a wet and high humidity area such as shower room.
切勿安裝在浴室等潮濕和高溫度的地方。
Không lắp đặt tại những nơi ẩm ướt và các khu vực có độ ẩm cao như nhà tắm.

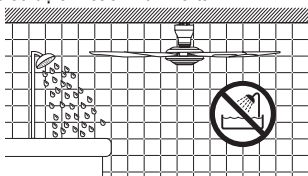

If an electrical current leakage occurs, it can easily cause electrical shock and fire.
若發生漏電，這很容易會導致電擊和火災。
Trong trường hợp xảy ra sự cố rò điện, nó dễ dàng gây cháy và giật điện.

Do not install near a flammable area such as a gas cooker.
切勿安裝在煤氣灶等易燃地區附近。
Không lắp đặt tại những nơi dễ cháy nổ như bếp ga.



Can easily cause fire, explosion, short circuit and electrical shock.
這很容易會導致火災、爆炸、短路和電擊。
Dễ gây cháy, nổ, đoản mạch và giật điện.

Do not connect ceiling fan to any dimmer switch or regulator (can cause malfunction or abnormal sound).
切勿將吊扇連接至任何調光開關或調節器（這可以導致故障或異常聲音）。

Không lắp quạt với bất kỳ công tắc hay bộ điều chỉnh độ lớn nào (có thể gây hỏng hóc hoặc gây ra những âm thanh lạ)



Regulator
調節器
Bộ điều chỉnh



Dimmer Switch
調光開關
Công tắc điều chỉnh độ lớn

Avoid continuously exposure of direct wind from the fan.
It may cause discomfort.
避免長時間讓風扇直接吹著您。
這可能會導致不適。
Tránh tiếp xúc trực tiếp liên tục với luồng gió do quạt tạo ra. Điều này có thể khiến bạn thấy khó chịu.



This product is for in house use only.
Can cause rusty, discolour, damage and injury.
本產品只是供室內使用。
可以導致生銹、褪色、損壞和受傷。
Chỉ lắp đặt sản phẩm trong nhà.
Có thể gây gỉ sét, mất màu, hư hỏng và chấn thương.

Avoid installing at oily places.
避免安裝在油膩的地方。
Tránh lắp đặt tại những nơi có nhiều dầu mỡ.

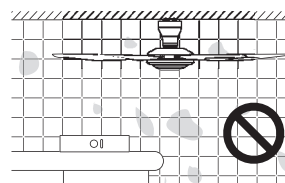

Can cause fire, explosion, short circuit and electrical shock.
這可以導致火災、爆炸、短路和電擊。
Có thể gây cháy, nổ, đoản mạch và giật điện.

The Safety Wire must be connected all the time.
保險線必須時刻連接。
Phải luôn luôn nối Dây An Toàn.

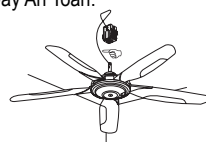

Can cause injury if ceiling fan drops.
若吊扇掉落會導致受傷。
Có thể gây chấn thương nếu quạt rơi.

After installation make sure the ceiling fan does not wobble extremely.
安裝完畢後，請確保吊扇不會過度搖晃。
Sau khi lắp đặt, phải kiểm tra chắc chắn rằng quạt không bị lắc nhiều.

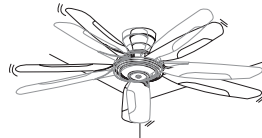

Can cause injury if ceiling fan drops.
若吊扇掉落會導致受傷。
Có thể gây chấn thương nếu quạt rơi.

Replace all the Blades if any of them broken or crack.
若任何一片扇翼斷了或出現裂痕，請更換所有扇翼。

Thay tất cả các Cánh quạt nếu bất kỳ cánh nào bị vỡ hoặc bị rạn nứt.

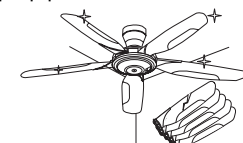

Vibration can cause the ceiling fan to fall.
震動會導致吊扇掉落。
Rung lắc trong khi quay có thể khiến quạt rơi.

SUPPLIED PARTS / 配備零件 / CÁC BỘ PHẬN ĐƯỢC CUNG CẤP

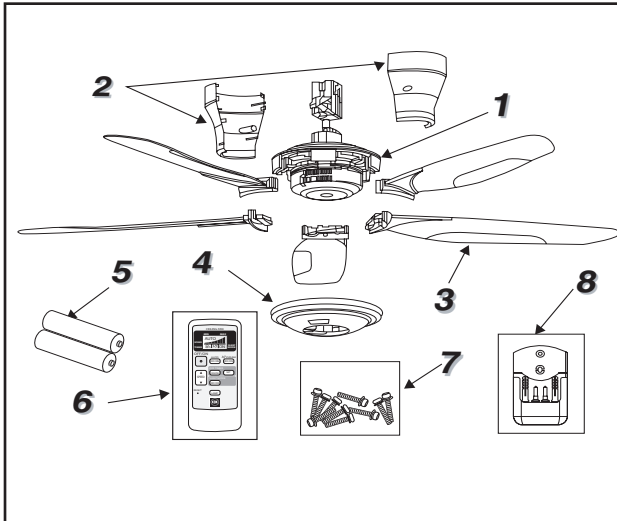

Parts / 零件 / Các bộ phận	Pcs / 件 / Chiếc
1. Motor Assembly / 發動機組件 / Bộ động cơ	1
2. Canopy / 罩蓋 / Vô động cơ	2
3. Blade Assembly Set / 扇翼組件 / Bộ Cánh quạt	5
4. Decoration Cap / 裝飾蓋 / Nắp trang trí	1
5. Batteries / 電池 / Pin loại (AAA, R03, LR030)	2
6. Remote Control Unit / 遙控器 / Bộ điều khiển từ xa	1
7. Part Set (10 pcs Screws) / 零件組 (10 枚螺絲) / Bộ ốc vít (10 vít)	1
8. Remote Control Holder Set / 遙控器固定器 / Giá đỡ bộ điều khiển từ xa	1

HOW TO INSTALL MOTOR ASSEMBLY / 如何安裝發動機組件 / CÁCH LẮP ĐẶT BỘ ĐỘNG CƠ

- 1** Remove the supplied Bolt, Nut, Spring Washer, Cotter Pin and Pulley from the Hanger Plate Assembly.

將配備的螺栓、螺帽、彈簧墊圈、開口銷和滑輪從吊板組件拆除。

Tháo bu-lông, đai ốc, vòng đệm lò xo, chốt hãm nêm, và pu-li ra khỏi Bộ Tấm Treo.

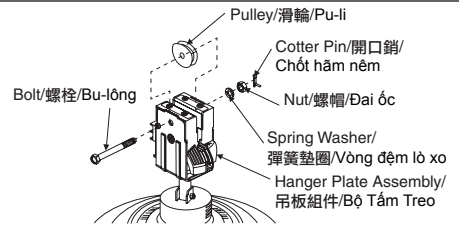

- 2** Place the Pulley onto the Hook.

將滑輪放在鉤子上。

Đặt pu-li vào móc treo.

WARNING / 警告 / CẢNH BÁO



Ensure Hook can sustain more than 10 times the ceiling fan weight.
 確定鉤子可以承受超過吊扇的10倍重量。
 Đảm bảo rằng móc treo có khả năng chịu đựng trọng lượng lớn hơn trọng lượng của quạt 10 lần.

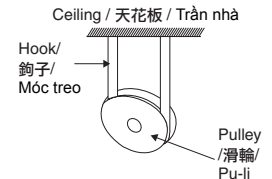

- 3** After hanging the Motor Assembly to the Hook, re-fix and firmly tighten the previous Bolt, Spring Washer, Nut and slot the Cotter Pin.

將發動機組件掛上鉤子後，重新裝上和鎖緊之前拆除的螺栓、彈簧墊圈、螺帽，然後插入開口銷。

Sau khi treo Bộ Động cơ lên Móc treo, lắp đặt lại và vặn chặt các bu-lông, vòng đệm lò xo, đai ốc và lắp chốt hãm nêm vào vị trí cũ.



WARNING / 警告 / CẢNH BÁO



Cotter Pin must fix into Bolt and bent. Can cause injury if ceiling fan drops.

開口銷必須插入螺栓然後折彎。若吊扇掉落會導致受傷。

Chốt hãm nêm phải được lắp khít với bu-lông và bẻ gấp xuống. Có thể gây chấn thương nếu quạt rơi.

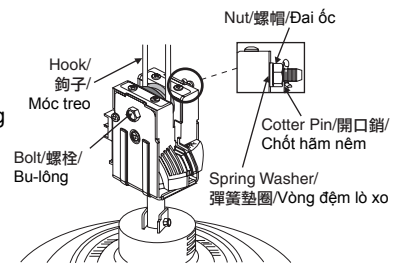

- 4** Remove the Safety Wire Screw from the Hanger Plate.

將保險線螺絲從吊板組件拆出。

Tháo đai ốc của Dây An Toàn ra khỏi Tấm Treo.

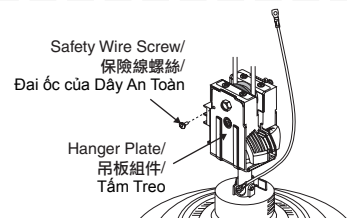

5 Arrange and tie the Safety Wire as shown.
如圖所示佈置和綁保險線。
Đặt Dây An Toàn và thắt dây như hình vẽ.

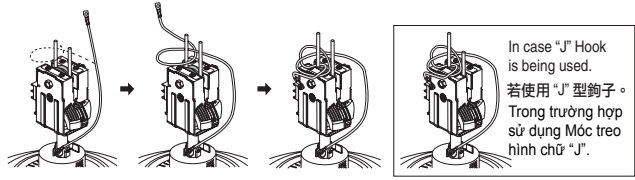

6 Firmly screw the Safety Wire onto the Hanger Plate.
將保險線緊緊地鎖入吊板組件。
Vặn chặt đai ốc Dây An Toàn vào Tấm Treo.

WARNING / 警告 / CẢNH BÁO

! Safety Wire must fix correctly. Can cause injury if ceiling fan drops.
保險線必須正確地安裝。若吊扇掉落會導致受傷。
Dây An Toàn phải được lắp đặt đúng. Có thể gây chấn thương nếu quạt rơi.

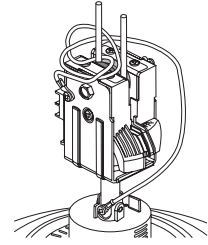

7 Connect the wires to the house's supply line according to diagram shown.
Please use splice if using Terminal for installation.
如圖所示將電線連接至家裏的電源線。若使用端子進行安裝，請使用接頭。

WARNING / 警告 / CẢNH BÁO

! Make sure all the Terminals are connected correctly by qualified personnel to avoid electrical hazards.
Can cause fire and electric shock.
請合格技術人員確保所有端子已正確地連接好以避免電氣危險。
這可以導致火災和電擊。
Đảm bảo rằng các cực được nối với nhau một cách chính xác và do người có chuyên môn thực hiện để tránh các sự cố về điện.
Có thể gây cháy hoặc giật điện.

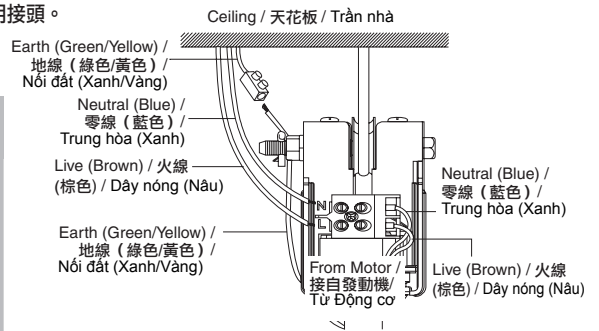

CHECK POINT AFTER MOTOR ASSEMBLY INSTALLATION / 發動機組件安裝完畢後的檢驗點 / CÁC ĐIỂM KIỂM TRA SAU KHI LẮP ĐẶT ĐỘNG CƠ

1 The ceiling fan is securely fixed on to the Hook. Make sure the Bolt, Spring Washer and Nut are firmly tightened and the Cotter Pin is inserted and bent for safety reason.
吊扇已穩定地安裝在鉤子上。基於安全理由，請確保螺栓、彈簧墊圈和螺帽已鎖緊，並且開口銷已插入和折彎。

Quạt được lắp đặt một cách an toàn trên Móc treo. Kiểm tra chắc chắn rằng các bu-lông, vòng đệm lò xo, và đai ốc được vặn chặt, Chốt hãm nêm đã được chèn đúng vị trí và được bẻ gấp xuống để đảm bảo an toàn.

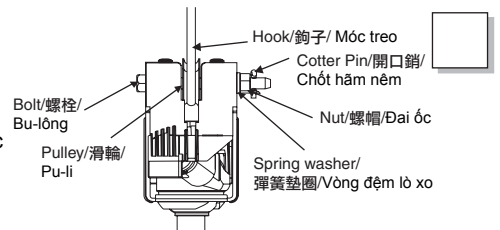

2 The Safety Wire is firmly fixed onto the Hook and screwed to the Hanger Plate.

保險線已穩固地安裝在鉤子上和鎖入吊板組件。
Dây An Toàn phải được cuốn cố định trên Móc treo và đồng thời phải được vít chặt trên Tấm treo.

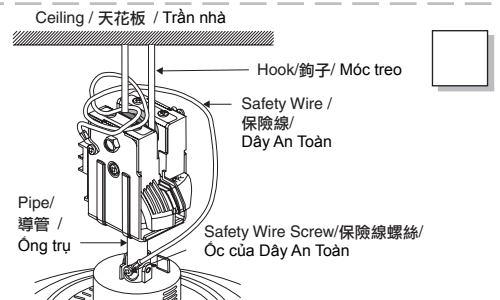

3 The wiring is connected properly to the power supply.
電線已正確地連接了電源線。
Dây được nối chính xác với nguồn điện.

220~240VAC / 50Hz
220~240伏特交流/50赫茲
220~240VAC / 50Hz

CONNECTING THE POWER SUPPLY / 連接電源 / NỐI NGUỒN ĐIỆN

- i) Only direct connection to wall switch is allowed. Please refer to figure below.

只可以直接連接至牆壁開關。請參考下圖。

Chỉ được phép nối trực tiếp với công tắc tường. Xem hình minh họa phía dưới.

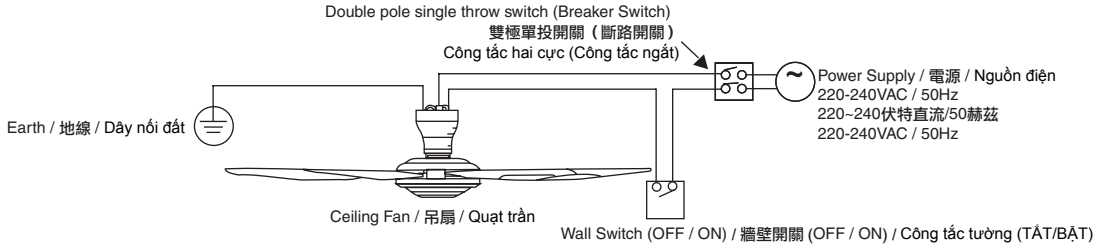

This product is not provided with cord and plug or with other means for disconnection from the supply.

When connect or change the power cord or lead wire, it must be performed by qualified personnel in order to avoid a hazard. Please use 2271EC53(RVV) or thickness of tube is 1mm or above. (Other requirements such as diameter of lead wire, please use according to the regulation of the country).

此產品沒有提供電纜和插頭或其他用作接駁電源的附件。

當連接或替換電纜或電線時，這項工作必須交由合格人員執行以防危險。請使用2271EC53(RVV)或厚度超過1毫米的導管。(其他要求，例如電線直徑等等，請遵守相關國家的條例)。

Sản phẩm này không được bán kèm cùng với dây dẫn hay ổ cắm hoặc các thiết bị ngắt quạt khỏi nguồn điện.

Việc nối hay thay đổi dây dẫn điện hay dây chì nhất thiết phải do người có chuyên môn tiến hành để tránh các sự cố có thể xảy ra.

Sử dụng loại ống 2271EC53(RVV) hoặc ống có độ dày trên 1mm. (Các yêu cầu khác như đường kính của dây chì tuân theo các quy định của nước sở tại.)



CAUTION / 小心 / LƯU Ý

- ii) This product should be installed with a double poles single throw switch (Breaker Switch) with minimum 3mm contact gap in the fixed installation circuit.

Do not connect this ceiling fan to dimmer switch or regulator. (It can damage the ceiling fan)

此產品必須在固定安裝電路上裝上觸點間隙為最少3毫米的雙極單投開關 (斷路開關)。

切勿將此吊扇連接至調光開關或調節器。(這會損壞吊扇)

Sản phẩm này cần được lắp kèm với công tắc hai cực (Công tắc ngắt) với khoảng cách tiếp xúc tối thiểu trong mạch được lắp cố định là 3mm.

Không nối quạt với công tắc hay bộ điều chỉnh độ lớn. (Điều này có thể khiến quạt bị hỏng.)



Regulator / 調節器 / Bộ điều chỉnh



Dimmer Switch / 調光開關 / Công tắc Điều chỉnh

- iii) Should there be a dimmer switch or regulator, disconnect it and reconnect the wiring as below.

若有調光開關或調節器，請按照下圖拆除然後重新連接。

Trong trường hợp có công tắc hoặc bộ điều chỉnh độ lớn, hãy ngắt nó ra và nối dây lại như hình vẽ dưới đây.

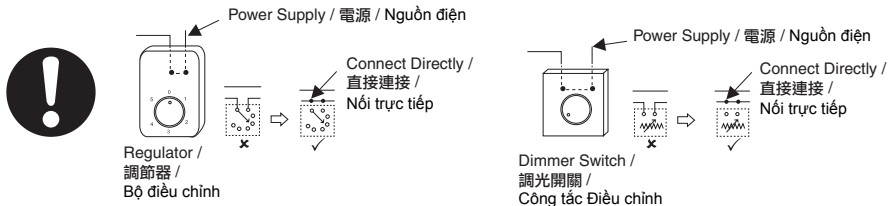

Attention / 注意 / Chú ý

It is recommended to user, to install an OFF/ON switch on the wall for the ceiling fan, replacing existing regulator or new regulator point. If your Remote Control Unit missing or misplaced, the ceiling fan can be switched on at pre-set speed 4.

建議用戶將吊扇的OFF/ON開關安裝在牆壁上，替換現有的調節器或新的調節點。若您的遙控器不見了，吊扇可以以預設速度4開啟。

Nên lắp thêm công tắc TẮT/BẬT trên tường để bật/tắt quạt, thay thế bộ điều chỉnh hiện có hoặc bộ điều chỉnh mới.

Nếu thiếu hoặc lắp sai bộ điều khiển từ xa, có thể bật quạt với tốc độ đặt trước là 4.

HOW TO INSTALL CANOPY / 如何安裝罩蓋 / CÁCH LẮP ĐẶT VỎ ĐỘNG CƠ

- 1** Separate the Canopy by loosen the 2 Screws provided.
 鬆開2枚配備的螺絲分開罩蓋。
 Tách hai mảnh vỏ động cơ bằng cách nới lỏng hai vít được cung cấp.

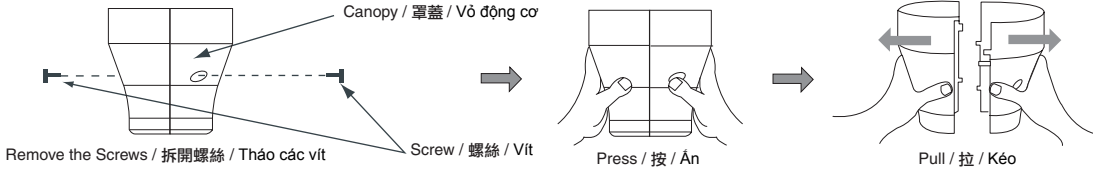

- 2** Take the Canopy (2 pieces) and clip it until the “click” sound is heard.
 拿起罩蓋 (2片) 並夾住直至聽到 “滴答” 一聲。
 Cầm vỏ động cơ (2 mảnh) và kéo cho tới khi nghe thấy tiếng “tách”.

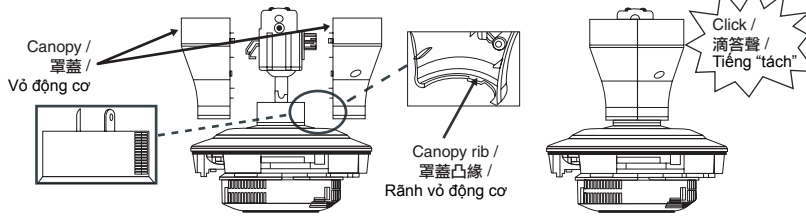

ATTENTION / 注意 / LƯU Ý

Make sure both Canopy Rib fix into the same level of Canopy Slot for both side.
 確保兩邊的罩蓋凸緣切入對邊相對的罩蓋凹緣。
 Đảm bảo hai mảnh vỏ động cơ được lắp trùng rãnh ở cả hai phía.

- 3** Fix the Screws into the Canopy and tighten it.
 將螺絲鎖入罩蓋然後鎖緊。
 Lắp vít vào vỏ động cơ và vặn chặt.

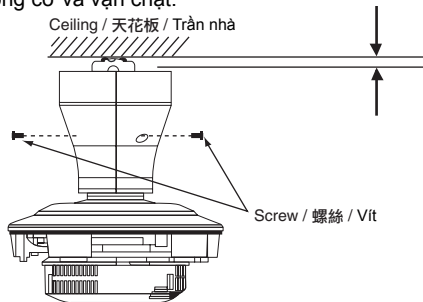

Distance of Canopy from the Ceiling must be more than 5mm.
 罩蓋離天花板的距離必須超過5毫米。

Khoảng cách giữa vỏ động cơ và trần nhà phải lớn hơn 5mm.

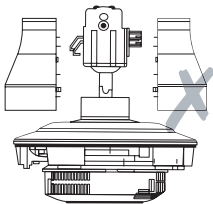

CAUTION / 小心 / LƯU Ý



Do not assemble Canopy in this opposite direction.
 Can cause abnormal noise.
 切勿以反方向裝置罩蓋。
 這會導致噪音。
 Không lắp vỏ động cơ theo hướng ngược lại như thế này.
 Có thể gây ra những tiếng ồn bất thường.



CAUTION / 小心 / LƯU Ý



Do not place the fan directly on the floor.
 Can cause scratches to the fan.
 切勿將風扇直接放在地面上。
 這會導致風扇刮花。
 Không đặt quạt trực tiếp xuống nền nhà.
 Có thể khiến quạt bị xước.

CHECK POINT AFTER CANOPY INSTALLATION / 罩蓋安裝完畢後的檢驗點 / CÁC ĐIỂM KIỂM TRA SAU KHI LẮP VỎ ĐỘNG CƠ

- 1** The Canopy is securely screwed.
 罩蓋已被穩固地鎖緊。
 Đảm bảo chắc chắn các vít của vỏ động cơ đã được vặn chặt.

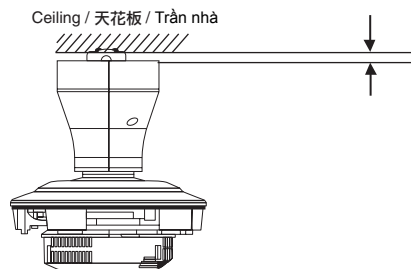

Distance of Canopy from the Ceiling must be more than 5mm.

罩蓋離天花板的距離必須超過5毫米。

Khoảng cách giữa vỏ động cơ và trần nhà phải lớn hơn 5mm.

HOW TO INSTALL BLADE / 如何安裝扇翼 / CÁCH LẮP CÁNH QUẠT

Figure A / 圖 A / Hình A

Hook the Blades as shown in Figure A. Take the Screw from the Part Set and tighten it firmly for fixing Blades (5 Blades).
Screw: (M5 x 12L: Pan Type Screw) 10 pieces, (Tightening torque for reference: 250-300N.cm).

如圖A所示掛上扇翼。從零件組拿螺絲並將之鎖緊以固定扇翼（5片扇翼）。
螺絲：（M5 x 12L：盆狀螺絲）10枚，（扭緊轉距基準：250-300N.cm）。

Móc các Cánh quạt như minh họa ở Hình A. Lấy các vít từ bộ ốc vít và vặn chặt để cố định các cánh quạt (5 cánh).
Vít: (M5 x 12L: Dạng vít đầu lõm) 10 vít, (Lực vặn tham chiếu: 250-300N.cm).

Figure A / 圖 A / Hình A

Step 1 / 步驟 1 / Bước 1

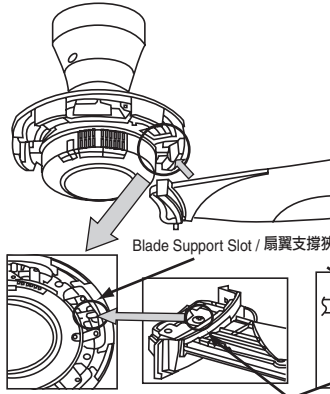

Blade Support Plate / 扇翼支撐板 / Khung đỡ cánh

Step 2 / 步驟 2 / Bước 2

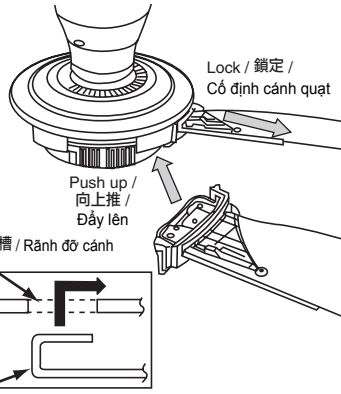

Step 3 / 步驟 3 / Bước 3

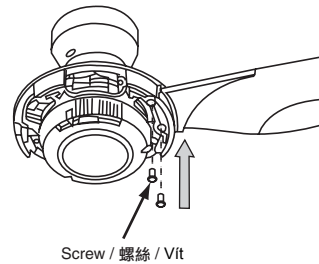

Step 1 / 步驟 1 / Bước 1

Assemble the Blade towards the Blade Support Slot as shown in Step 1.
如步驟1所示將扇翼安裝入扇翼支撐狹槽。

Lắp cánh theo hướng rãnh đỡ cánh như trong Bước 1.

Step 2 / 步驟 2 / Bước 2

Push up and pull the Blade according to direction in Step 2 to lock the Blade.
按照步驟2所示的方向將扇翼推上和拉以鎖定扇翼。

Đẩy và kéo cánh quạt lên theo hướng như hình vẽ minh họa Bước 2 để cố định cánh quạt.

Step 3 / 步驟 3 / Bước 3

Tighten the Blades firmly with Screws provided.

Each Blade uses 2 pieces of Screws.

用配備的螺絲鎖緊扇翼。

每片扇翼使用2枚螺絲。

Vặn các vít thật chặt để cố định cánh.

Mỗi cánh cần có 2 vít.



CAUTION / 小心 / LƯU Ý

Fix at the right position where the Blade Cover is in the bottom side.
Do not fix at the wrong position where the Blade Cover is in the upper side.

Can cause no air flow.

請安裝在正確的位置，扇翼蓋應該向下。
切勿安裝在錯誤的位置，即將扇翼蓋向上。

這會導致沒有氣流。

Lắp đặt sao cho tấm bọc cánh hướng xuống dưới.

Không lắp sai vị trí khiến cho tấm bọc cánh hướng lên trên.

Có thể không tạo gió.

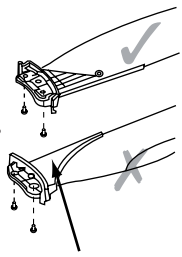

Blade Cover
扇翼蓋
Tấm bọc cánh



WARNING / 警告 / CẢNH BÁO

Tighten the Blade Screws firmly using a screwdriver.
Can cause injury if Blade drops.
用螺絲起子將扇翼螺絲鎖緊。若扇翼掉落會導致受傷。
Sử dụng tước nơ vít để vặn chặt vít.
Có thể gây chấn thương nếu cánh quạt rơi.



WARNING / 警告 / CẢNH BÁO

Blade Support Plate should be set in proper condition.
Can cause ceiling fan wobbling or drops.
扇翼支撐板應該在適當的情況下安裝。這可以導致吊扇搖晃或掉落。
Khung đỡ cánh cần được để ở điều kiện thích hợp.
Có thể khiến quạt bị lắc hoặc bị rơi.



CHECK POINT AFTER BLADE INSTALLATION / 扇翼安裝完畢後的檢驗點 / CÁC ĐIỂM KIỂM TRA SAU KHI LẮP CÁNH

- 1 Ensure the Screws (10 pcs) for securing the Blade are tightly screwed.
確保用作鎖定扇翼的螺絲（10枚）已被鎖緊。
Đảm bảo các vít dùng để gắn chặt cánh quạt (10 vít) đều được vặn chặt.

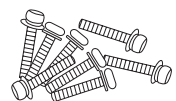
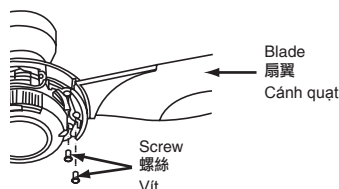

HOW TO INSTALL DECORATION CAP / 如何安裝裝飾蓋 / CÁCH LẮP NẮP TRANG TRÍ

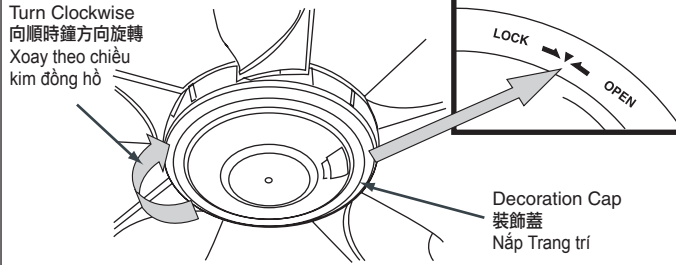

Figure B / 圖 B / Hình B

Motor Unit and Decoration Cap align at (X).
 Decoration Cap is opened.
 Motor Unit and Decoration Cap align at (Y).
 Decoration Cap is locked.

發動機和裝飾蓋在 (X) 點對齊。
 裝飾蓋被打開。

發動機和裝飾蓋在 (Y) 點對齊。
 裝飾蓋被鎖定。

Bộ động cơ và nắp trang trí thẳng hàng nhý hình vẽ (X).
 Nắp trang trí mở.
 Bộ động cơ và nắp trang trí thẳng hàng nhý hình vẽ (Y).
 Nắp trang trí đóng.

- After 5 Blades have been fixed, fix the Decoration Cap. Make sure guide at Motor Unit and Decoration Cap are aligned (X).
 Turn Clockwise until a "click" sound is heard (Y).
 5片扇翼安裝完畢後，安裝裝飾蓋。確保發動機和裝飾蓋在 (X) 點對齊。向順時鐘方向旋轉直至聽到“滴答”聲 (Y)。
 Sau khi lắp xong 5 cánh quạt, lắp nắp trang trí. Kiểm tra chắc chắn bộ động cơ và nắp trang trí thẳng hàng nhý hình vẽ (X). Xoay theo chiều kim đồng hồ cho tới khi nghe thấy tiếng "tách" (Y)
- If the fan is found to wobble during operation, fix the Blades at different combination of position. Repeat this step until the fan stop wobbling.
 若風扇在操作時搖晃，請將扇翼安裝在不同的位置組合。重複此步驟直至風扇停止搖晃。
 Nếu quạt bị lắc trong khi quay, đảo vị trí của các cánh quạt. Lắp lại býớc này cho tới khi quạt ngừng lắc.
- If fan still wobble after Step 2, please refer to service or sales agent.
 若進行了步驟2後風扇仍然搖晃，請質詢服務或銷售代理。
 Nếu sau Býớc 2, quạt vẫn lắc, hãy liên hệ tới trung tâm bảo hành hoặc đại lý bán hàng.

CAUTION / 小心 / LƯU Ý

Fix Decoration Cap in proper condition.
 Can cause Decoration Cap drop or abnormal noise.
 將裝飾蓋安裝在適當的位置。這可以導致裝飾蓋掉落或噪音。
 Lắp nắp trang trí theo đúng vị trí.
 Có thể khiến nắp trang trí bị rơi hoặc gây ra những tiếng ồn bất thường.

CHECK POINT AFTER DECORATION CAP INSTALLATION / 裝飾蓋安裝完畢後的檢驗點 / CÁC ĐIỂM KIỂM TRA SAU KHI LẮP NẮP TRANG TRÍ

- Ensure Decoration Cap marking and PCB Cover marking is aligned at position as shown.
 確保裝飾蓋上的標記和印刷電路板蓋上的標記在所示的位置對齊。
 Đảm bảo ký hiệu trên nắp trang trí và trên nắp vỏ động cơ thẳng hàng theo vị trí minh họa trên hình vẽ.



REMOTE CONTROL UNIT / 遙控器 / BỘ ĐIỀU KHIỂN TỪ XA

- Insert 2 pieces AAA, R03, LR03 size Batteries and make sure the polarise direction is as shown in Figure C.
- Please remove all Batteries before disposing the Remote Control Unit.
- The lifespan of Battery is about one year for a normal usage.
- 插入2枚AAA、R03、LR03電池，並確保電極方向如圖C所示。
- 丟棄遙控器之前請拆除所有電池。
- 在正常使用下，電池的使用壽命是大約一年
- Lắp 2 pin loại AAA, R03, LR03 và kiểm tra các pin ợc lắp đúng cực nhý minh họa ở hình C.
- Tháo rời tất cả các pin trước khi vứt bỏ bộ điều khiển.
- Tuổi thọ của pin là khoảng một năm nếu sử dụng ở điều kiện bình thường.

1. Remove the cover

- Push "Open" mark downwards (follow the arrow).
- 打開蓋子**
- 將 "Open" 標記往下按 (順著箭頭)。
- Tháo nắp**
- Đẩy ký hiệu "Open" (mở) theo hướng đi xuống. (theo hình mũi tên).

2. Insert the Battery (2 pieces: AAA, R03, LR03)

- ⊕ ⊖ Position should match.
- 插入電池 (2枚: AAA、R03、LR03)**
- ⊕ ⊖ 位置必須對稱。
- Lắp pin (2 pin: AAA, R03, LR03)**
- Lắp đúng các cực theo ký hiệu ⊕ ⊖.

3. Close the Cover

- Insert the protruding part (3 positions) into the Remote Control Unit (3 holes), and push the cover upwards (opposite the arrow).
- 蓋好蓋子**
- 將突出的部分 (3個位置) 插入遙控器 (3個洞孔)，然後將蓋子往上推 (反箭頭方向)。
- Đóng nắp**
- Đưa các lẫy (3 lẫy) về đúng vị trí trên điều khiển (3 lỗ) và đẩy nắp lên trên (theo hướng ngược với mũi tên).

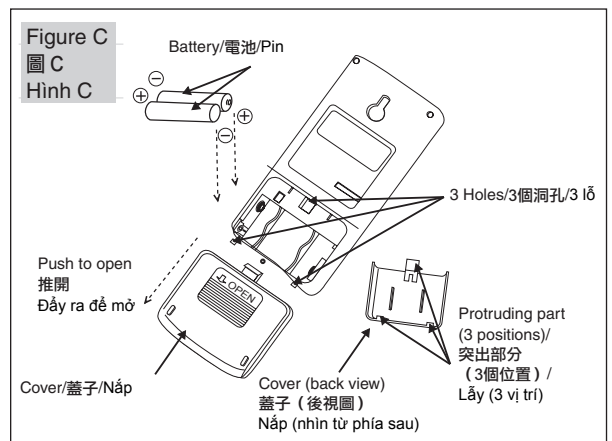

REMOTE CONTROL COVERAGE / 如何安裝遙控器固定器 / CÁCH LẮP GIÁ ĐỒ ĐIỀU KHIỂN TỪ XA

Fix the Remote Control Holder to wall as shown in Figure D.

* The Wall Plugs are not needed for wooden walls.

如圖D所示請遙控器固定器安裝在牆壁上。

* 木牆不需使用牆壁插座

Lắp giá đỡ điều khiển từ xa lên tường nhý minh họa ở Hình D.

* Đối với tường gỗ thì không cần vít gắn tường.

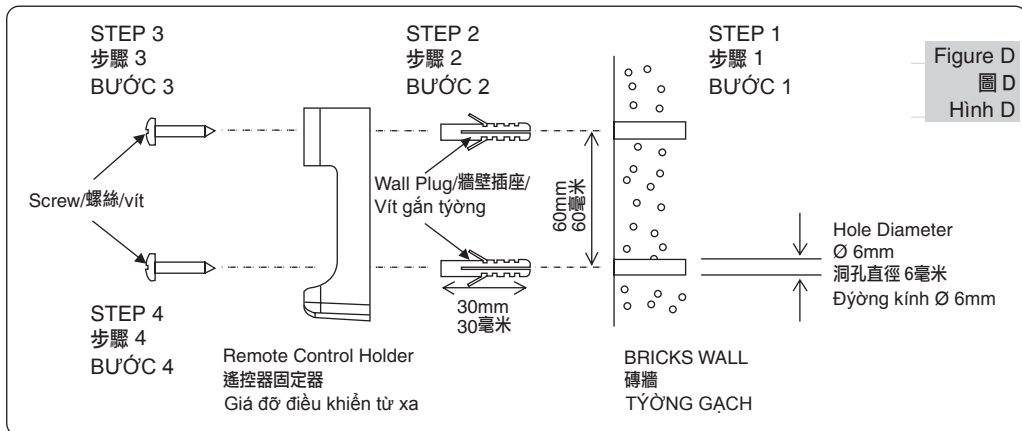

REMOTE CONTROL COVERAGE / 遙控器覆蓋 / PHẠM VI TÁC DỤNG CỦA ĐIỀU KHIỂN TỪ XA

Figure E
圖 E
Hình E

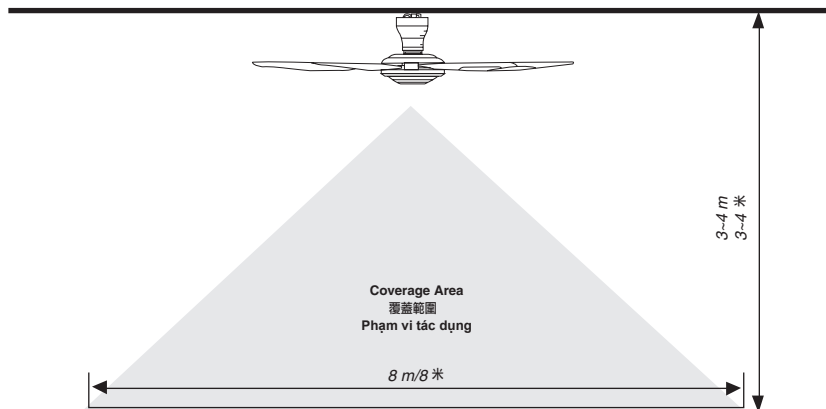

The Figure E shows the best coverage area. The ideal ceiling height is 3~4m. The Remote Control Unit must be pointed to the direction of the fan when in use.

圖E顯示最佳覆蓋範圍。最佳天花板高度是3~4米。使用時，遙控器必須指向風扇的方向。

Hình E minh họa khu vực tác dụng tốt nhất. Độ cao lý tưởng của trần nhà là 3~4m. Khi sử dụng, phải chĩa bộ điều khiển từ xa theo hướng quạt.

ATTENTION / 注意 / Chú ý

The Power consumption when the operation is turned off by the Remote Control Unit is about 1W. It is recommended to switch off wall switch or breaker if ceiling fan is not in use for long period. This is for zero power consumption purpose.

操作被遙控器關閉時的電源消耗是大約1瓦特。
若將長時間不使用吊扇，建議您關閉牆壁開關或斷路器。
以達到零電源消耗的目的。

Mức tiêu thụ điện năng của điều khiển từ xa khi quạt không hoạt động vào khoảng 1W. Nên tắt công tắc tường hoặc công tắc ngắt nếu không sử dụng quạt trong một thời gian dài. Điều này giúp mức tiêu thụ điện năng bằng 0.

HOW TO USE REMOTE CONTROL UNIT / 如何使用遙控器 / CÁCH SỬ DỤNG ĐIỀU KHIỂN TỪ XA

OFF/ON Button / OFF/ON鍵 / Nút OFF/ ON (Tắt/Bật)

Press OFF/ON button to activate or stop the ceiling fan.

'ON' - Short "Beeping" sound
'OFF' - Long "Beeping" sound
按OFF/ON鍵啟動或停止吊扇。
'ON' - 發出短促的“嗶”聲
'OFF' - 發出長長的“嗶”聲

Ấn nút OFF/ON để khởi động hoặc tắt quạt.
"ON" (Bật) – tiếng 'bíp' ngắn
"OFF" (Tắt) – tiếng 'bíp' dài

Auto Mode / 自動模式 / Chế độ tự động

Press to activate or to stop Auto Mode. "Auto" will be shown in LCD screen.
按鍵以啟動或停止自動模式。“Auto”將會被顯示在液晶顯示幕上。

Ấn nút để kích hoạt hoặc dừng chế độ tự động. Nút "Auto" (Tự động) sẽ được hiển thị trên màn hình LCD.

Timer Cancel / 取消計時器 / Hủy chế độ hẹn giờ

Push this button to cancel 'Sleep Mode' or to cancel OFF Timer.
按此按鍵取消“睡眠模式”或取消關閉計時器。

Ấn nút này để hủy chế độ chờ (Sleep Mode) hoặc để hủy chế độ hẹn giờ tắt. (OFF Timer)

Speed Button / 速度鍵 / Nút điều chỉnh tốc độ

Press ▲ to increase fan speed, press ▼ to decrease fan speed. Minimum fan speed is 1, maximum fan speed is 7.
按▲提高風扇速度，按▼減低風扇速度。最低風速是1，最高風速是7。

Ấn ▲ để tăng tốc độ quạt. Ấn ▼ để giảm tốc độ quạt.
Tốc độ quạt tối thiểu là 1, Tốc độ tối đa là 7.

Reset Button / 重置鍵 / Nút Cài đặt lại

Press reset button to restore the Remote Control's default setting.
按重置鍵恢復遙控器廠家設置。

Ấn nút cài đặt lại để lấy lại chế độ cài đặt mặc định của Điều khiển từ xa.

Lamp / 指示燈 / Đèn

Press to activate lamp function. Press for the second time to change the lamp colour from Blue to White. Press for the third time to OFF.

'ON' or Change Colour - Short "Beeping" sound
'OFF' - Long "Beeping" sound

按鍵啟動指示燈功能。按鍵二次將指示燈顏色由白色換成藍色。按鍵三次將之關閉。
'ON' 或轉換顏色 - 發出短促的“嗶”聲
'OFF' - 發出長長的“嗶”聲

Ấn nút để kích hoạt chức năng bật đèn. Ấn nút lần thứ hai để đổi màu đèn từ Xanh sang Trắng. Ấn nút lần thứ ba để tắt đèn.
'ON' (Bật) hoặc thay đổi màu đèn – tiếng 'bíp' ngắn
'OFF' (Tắt) – tiếng 'bíp' dài

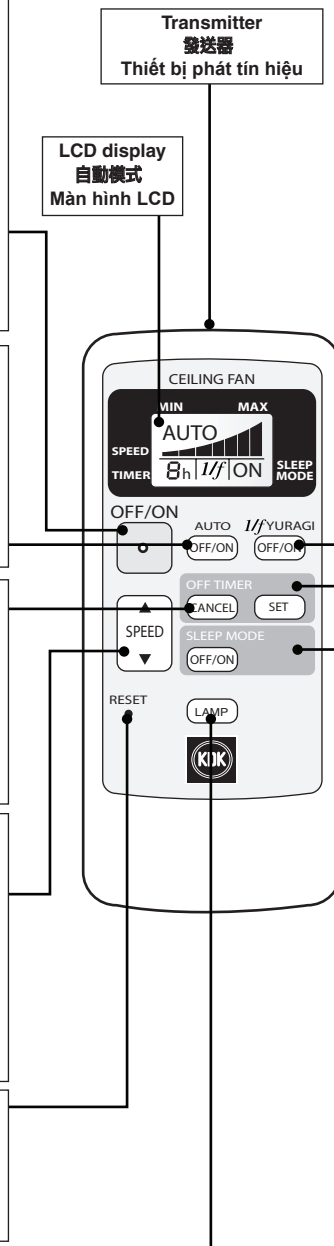

1/f Yuragi Button / 1/f Yuragi鍵 / 1/f Nút Yuragi

Press to activate natural breeze mode, 1/f will be shown in LCD screen.

按鍵啟動自然微風模式，1/f 將會被顯示在液晶顯示幕上。
Ấn nút để kích hoạt chế độ gió thoảng tự nhiên. Nút 1/f sẽ được hiển thị trên màn hình LCD.

1/f Yuragi natural Breeze / 1/f Yuragi 自然微風 / Nút 1/f Yuragi Gió thoảng tự nhiên

Add smooth accent to air capacity and make comfortable wind more naturally.
為吹出的風加入柔和的氣氛，使舒適的風顯得更自然。
Tác động lực thật nhẹ vào luồng gió, giúp cho luồng gió trở nên tự nhiên hơn nữa.

OFF Timer / 關閉計時器 / Nút hẹn giờ

To stop the fan according to the time and speed setting.

Step 1: Select desired speed (speed 1 ~ 7)
Step 2: Press "set button" to select desired time frame (1 ~ 8 hours)

按照時間和速度設置停止風扇。
步驟 1: 選擇所要的速度 (速度 1~7)
步驟 2: 按“設定”鍵選擇所要的時間 (1~8小時)

Để tắt quạt theo thời gian và tốc độ định trước.
Bước 1: Lựa chọn tốc độ mong muốn (từ 1 ~ 7)
Bước 2: Ấn nút "set" để chọn thời gian mong muốn (từ 1 ~ 8 giờ)

Sleep Mode / 睡眠模式 / Chế độ chờ

To stop the fan according to the time setting.

Step 1: Select a desired speed (2 ~ 7)
Step 2: Press "set button" to select a desired time frame (2 ~ 8 hours)
Step 3: Press sleep mode button, "ON" will be shown on LCD screen. Sleep mode is on.

按照時間設置停止風扇。
步驟 1: 選擇所要的速度 (2~7)
步驟 2: 按“設定”鍵選擇所要的時間 (2~8小時)
步驟 3: 按睡眠模式鍵，“ON”將會被顯示在液晶顯示幕上。睡眠模式被啟動。

Để tắt quạt theo thời gian định trước.
Bước 1: Lựa chọn tốc độ mong muốn (từ 2 ~ 7)
Bước 2: Ấn nút "Set" để chọn thời gian mong muốn (từ 2~8 giờ)
Bước 3: Ấn nút "sleep mode", biểu tượng "ON" sẽ hiển thị trên màn hình LCD. Chế độ chờ đã được bật.

Note

Sleep mode is disable at hour 1 or speed 1.

(For more detail, please refer to sleep mode table)

備註

睡眠模式會在時間1或速度1時被撤銷。(有關詳情請參考睡眠模式列表)

Lưu ý

Chế độ chờ không thể kích hoạt tại mức thời gian là 1 giờ hoặc tốc độ là 1. (Để biết thêm chi tiết, tham khảo thêm bảng Chế độ chờ.)

LCD DISPLAY / 液晶顯示 / MÀN HÌNH LCD

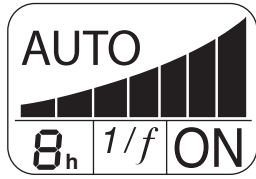

LCD full display
液晶顯示全屏顯示
Màn hình LCD hiển thị đầy đủ

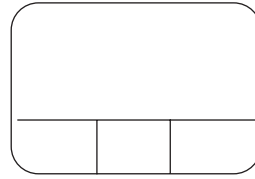

LCD display is OFF
液晶顯示已被關閉
Màn hình LCD tắt

Figure above shows that LCD Display is in off condition when OFF/ON button on Remote Control Unit is pressed.
上圖顯示當遙控器上的OFF/ON鍵被按後液晶顯示處於關閉狀態。

Hình vẽ trên đây cho thấy màn hình LCD trong trạng thái tắt khi ấn nút OFF/ON (Tắt/Bật) trên bộ điều khiển từ xa.

Speed Display / 速度顯示 / Hiện thị tốc độ

Figure below show different speed on LCD Display

下圖顯示不同速度在液晶屏上的顯示

Hình vẽ dưới đây cho thấy những tốc độ khác nhau được hiển thị trên màn hình LCD

Speed 1 / 速度 1 / Tốc độ 1



Speed 2 / 速度 2 / Tốc độ 2

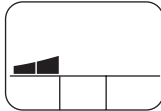

Speed 3 / 速度 3 / Tốc độ 3

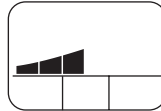

Speed 4 / 速度 4 / Tốc độ 4

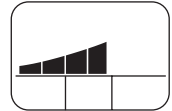

Speed 5 / 速度 5 / Tốc độ 5

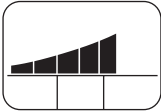

Speed 6 / 速度 6 / Tốc độ 6

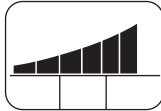

Speed 7 / 速度 7 / Tốc độ 7

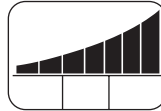

Timer Display / 計時器顯示 / Hiện thị tốc độ

1 hours / 1小時 / 1 giờ

1h

2 hours / 2小時 / 2 giờ

2h

3 hours / 3小時 / 3 giờ

3h

4 hours / 4小時 / 4 giờ

4h

5 hours / 5小時 / 5 giờ

5h

6 hours / 6小時 / 6 giờ

6h

7 hours / 7小時 / 7 giờ

7h

8 hours / 8小時 / 8 giờ

8h

OFF TIMER

關閉計時器

CHẾ ĐỘ HẸN GIỜ

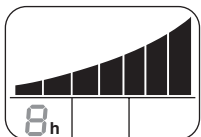

Timer off is on
關閉計時器已被啟動
Chế độ hẹn giờ đang bật

SLEEP MODE

睡眠模式

CHẾ ĐỘ CHỜ

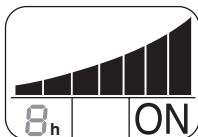

Sleep mode is on
睡眠模式已被啟動
Chế độ chờ đang bật

1/f YURAGI

1/f YURAGI

1/f YURAGI

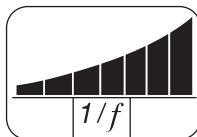

Yuragi is on
Yuragi已被啟動
Chế độ gió thoảng
Yuragi đang bật

AUTO MODE

自動模式

CHẾ ĐỘ TỰ ĐỘNG



Auto Mode is on
自動模式已被啟動
Chế độ tự động
đang bật

OFF TIMER / 關閉計時器 / CHẾ ĐỘ HẸN GIỜ

For off timer function, the timer will gradually count down from hour to hour until off.
During this timer count down, speed will remain the same till the ceiling fan is off.

關閉計時器功能被啟動後，計時器將會每小時倒數直至關閉。

計時器進行倒數期間，速度將會維持不變直至吊扇被關閉。

Với chức năng hẹn giờ, đồng hồ sẽ từ từ đếm ngược từng giờ cho tới thời gian tắt.

Trong khi đồng hồ đếm ngược, tốc độ của quạt không thay đổi cho tới khi quạt được tắt.

SLEEP MODE / 睡眠模式 / CHẾ ĐỘ CHỜ

For sleep mode, fan speed and timer will gradually goes down until the fan is off.

As an example, refer to highlighted row in the table below by using speed 7 and timer set to 8 hours.

睡眠模式被啟動後，風扇速度和計時器將會慢慢降慢直至風扇被關閉。

請參考以下列表內被突出的一行，使用速度7和將計時器設至8小時作為示範例子。

Với chế độ chờ, tốc độ quạt và đồng hồ hẹn giờ sẽ từ từ giảm xuống cho tới khi quạt tắt.

Để xem ví dụ, hãy tham khảo dòng được đánh dấu trong bảng dưới đây với tốc độ định sẵn là 7 và thời gian là 8 giờ.

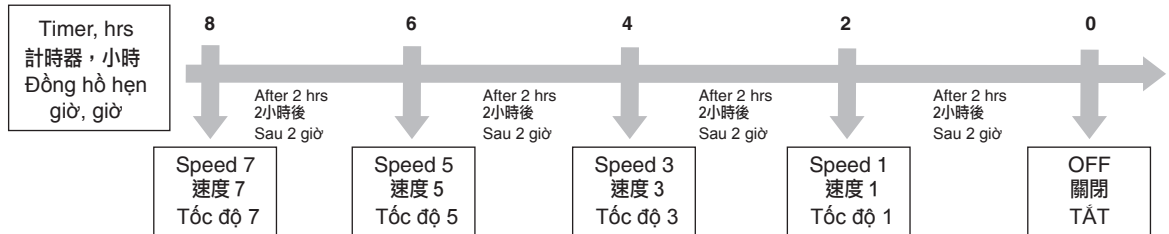

For other timer option, please refer to the table below.

請參考以下列表有關其他計時器選項。

Với những lựa chọn cài đặt đồng hồ hẹn giờ khác, hãy xem bảng dưới đây.

SLEEP MODE TABLE / 睡眠模式列表 / BẢNG CHẾ ĐỘ CHỜ

Time / 計時器 / Đồng hồ hẹn giờ	8 hrs 8 小時 8 giờ	7 hrs 7 小時 7 giờ	6 hrs 6 小時 6 giờ	5 hrs 5 小時 5 giờ	4 hrs 4 小時 4 giờ	3 hrs 3 小時 3 giờ	2 hrs 2 小時 2 giờ	1 hrs 1 小時 1 giờ	0 hr 0 小時 0 giờ
Speed 7 速度 7 Tốc độ 7	7	→	5	→	3	→	1	→	OFF
	-	7	→	5	→	3	→	1	OFF
	-	-	7	→	5	→	3	→	OFF
	-	-	-	7	→	5	→	3	OFF
	-	-	-	-	7	→	5	→	OFF
	-	-	-	-	-	7	→	5	OFF
Speed 6 速度 6 Tốc độ 6	6	→	4	→	2	→	1	→	OFF
	-	6	→	4	→	2	→	1	OFF
	-	-	6	→	4	→	2	→	OFF
	-	-	-	6	→	4	→	2	OFF
	-	-	-	-	6	→	4	→	OFF
	-	-	-	-	-	6	→	4	OFF
Speed 5 速度 5 Tốc độ 5	5	→	3	→	1	→	1	→	OFF
	-	5	→	3	→	1	→	1	OFF
	-	-	5	→	3	→	1	→	OFF
	-	-	-	5	→	3	→	1	OFF
	-	-	-	-	5	→	3	→	OFF
	-	-	-	-	-	5	→	3	OFF
Speed 4 速度 4 Tốc độ 4	4	→	2	→	1	→	1	→	OFF
	-	4	→	2	→	1	→	1	OFF
	-	-	4	→	2	→	1	→	OFF
	-	-	-	4	→	2	→	1	OFF
	-	-	-	-	4	→	2	→	OFF
	-	-	-	-	-	4	→	2	OFF
Speed 3 速度 3 Tốc độ 3	3	→	1	→	1	→	1	→	OFF
	-	3	→	1	→	1	→	1	OFF
	-	-	3	→	1	→	1	→	OFF
	-	-	-	3	→	1	→	1	OFF
	-	-	-	-	3	→	1	→	OFF
	-	-	-	-	-	3	→	1	OFF
Speed 2 速度 2 Tốc độ 2	2	→	1	→	1	→	1	→	OFF
	-	2	→	1	→	1	→	1	OFF
	-	-	2	→	1	→	1	→	OFF
	-	-	-	2	→	1	→	1	OFF
	-	-	-	-	2	→	1	→	OFF
	-	-	-	-	-	2	→	1	OFF

Note: Sleep mode function will be disabled at speed 1 and 1 hour setting.

備註：睡眠模式功能將會在速度1和1小時設置時被撤銷。

Lưu ý: Chức năng chế độ chờ sẽ không hoạt động với tốc độ bằng 1 và thời gian là 1 giờ.

1/f YURAGI

What is 1/f YURAGI? / 什麼是1/f YURAGI? / 1/f Yuragi là gì?

- It is studied that people eventually get tired of some constant stimulations.
- But feel uncomfortable if stimulations change too suddenly.
- Yuragi is a right proportion between the above 2 extremes.
- People feel comfort because of natural wind pattern.
1/f Yuragi has a form similar to natural wind pattern.
- 這是一項研究顯示人們會對固定不變的刺激逐漸覺得疲倦。
- 但是也會對突然的改變覺得不舒服。
- Yuragi是以上2種極端情況的平衡點。
- 人們因自然風模式而覺得舒適
1/f Yuragi 有與自然風模式類似的功能。
- Theo nghiên cứu, con người cảm thấy mệt mỏi nếu chịu một sự kích thích liên tục.
- Nhưng sẽ cảm thấy không thoải mái nếu sự kích thích thay đổi quá đột ngột.
- Yuragi là lượng thích hợp giữa hai thái cực nêu trên.
- Con người cảm thấy thoải mái với chế độ gió tự nhiên.
1/f Yuragi giống với gió tự nhiên.

1/f YURAGI (NATURAL BREEZE) FUNCTION / 1/f YURAGI (自然微風) 功能? / CHỨC NĂNG 1/f YURAGI (GIÓ THOẢNG TỰ NHIÊN)?

- Add smooth accent to air capacity and make comfortable wind more naturally.
- 為吹出的風加入柔和的氣氛，使舒適的風顯得更自然。
- Tác động lực thật nhẹ vào luồng gió, giúp cho luồng gió trở nên tự nhiên hơn nữa.

How to activate 1/f Yuragi function? / 如何啟動1/f Yuragi功能? / Kích hoạt chức năng 1/f Yuragi như thế nào?

To activate 1/f Yuragi function according to speed setting.

Step 1 : Select a desired speed (1 ~ 7).

Step 2 : Press Yuragi button on Remote Control Unit to activate 1/f Yuragi function.

Note

Press Yuragi button again to deactivate 1/f Yuragi function.

若要按照速度設置啟動1/f Yuragi功能。

步驟 1 : 選擇所要的速度 (1~7)。

步驟 2 : 按遙控器上的Yuragi鍵啟動1/f Yuragi功能。

備註

再按Yuragi鍵撤銷1/f Yuragi功能。

Để kích hoạt chức năng 1/f Yuragi theo tốc độ định trước, làm theo những bước sau.

Bước 1 : Lựa chọn tốc độ mong muốn (từ 1~7).

Bước 2 : PẤn nút Yuragi trên điều khiển để kích hoạt chức năng 1/f Yuragi.

Lưu ý

Ấn nút Yuragi một lần nữa để tắt chức năng 1/f Yuragi.

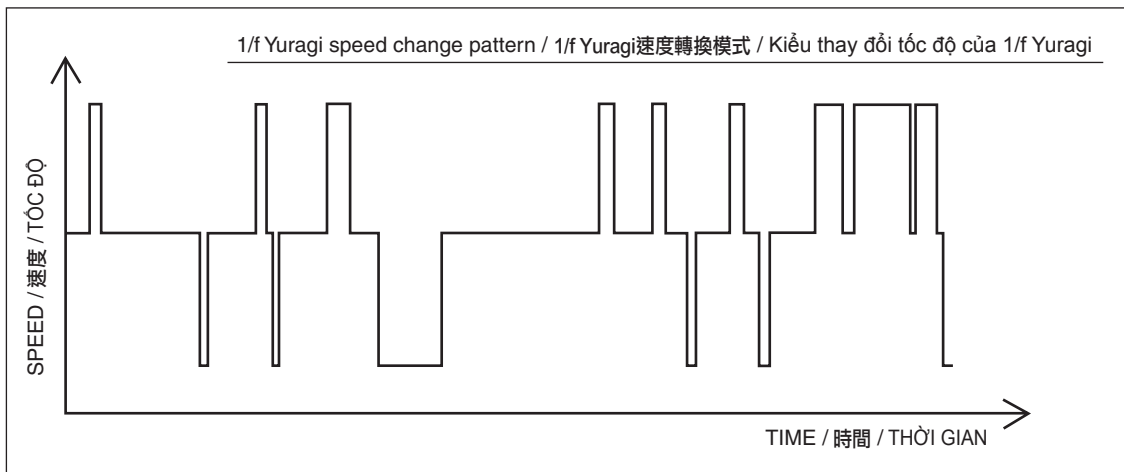

This pattern is an example for 1/f Yuragi setting at speed 4.

這模式示範速度4時的1/f Yuragi設置

Kiểu thay đổi này là ví dụ cho kiểu thay đổi gió của 1/f Yuragi với tốc độ gió là 4.

Note: 1/f Yuragi function does exist for speed 1 but less noticeable compared to higher speed (speed 4 and above).

備註: 速度1沒有1/f Yuragi功能，但是相對較高速度時（速度4和以上）並不明顯。

Lưu ý: Chức năng 1/f Yuragi vẫn hoạt động với tốc độ gió là 1 nhưng không đáng kể so với tốc độ cao hơn (lớn hơn hoặc bằng 4).

AUTO MODE / 自動模式 / CHẾ ĐỘ TỰ ĐỘNG

What is Auto Mode?

- Auto Mode function is to control suitable air velocity to human.
- It will function based on changing of room temperature.
- Air velocity will increase when room in high temperature and reduce when room in low temperature.

什麼是自動模式？

- 自動模式是用作控制適合人們的風速。
- 它會根據室溫的改變發揮功能。
- 風速會在室溫高時提高以及在室溫低時降低。

Chế độ tự động là gì?

- Chức năng chế độ tự động để kiểm soát gia tốc gió thích hợp với người sử dụng.
- Chức năng này hoạt động dựa trên sự thay đổi nhiệt độ trong phòng.
- Gia tốc gió sẽ tăng khi nhiệt độ trong phòng tăng và giảm khi nhiệt độ trong phòng giảm.

How to active Auto Mode function?

To activate Auto Mode function according to speed setting.

Step 1 Step 1: Push ON/OFF button to operate the ceiling fan, then select the speed. Selected speed will be the Auto Mode initial speed.

Step 2 : Press the Auto button on Remote Control Unit to activate Auto Mode function.

Note

- Speed cannot be changed during Auto Mode activated. Remote Control LCD will appear “Auto” during the operation of Auto Mode function.
- Press again Auto button to deactivate Auto Mode function. Fan speed will return to initial speed as setting at Step 1.
- Sleep Mode cannot be activated during the operation of Auto Mode function.

如何啟動自動模式功能？

若要按照速度設置啟動自動模式功能。

步驟 1 : 按ON/OFF鍵操作吊扇，然後選擇速度。所選擇的速度將會是自動模式的初始速度。

步驟 2 : 按遙控器上的自動鍵啟動自動模式功能。

備註

- 速度不能在自動模式被啟動後更改。自動模式功能正在操作時遙控器的液晶顯示幕將會出現“Auto”。
- 再按自動鍵撤銷自動模式功能。風速將會回復至步驟1的初始速度設置。
- 睡眠模式不可以在自動模式功能操作時啟動。

Kích hoạt chế độ tự động như thế nào?

Để kích hoạt chế độ tự động theo tốc độ gió chọn trước.

Bước 1 : Ấn nút ON/OFF (Bật/Tắt) để bật quạt, sau đó lựa chọn tốc độ. Tốc độ đã được chọn sẽ là tốc độ ban đầu của chế độ tự động.

Bước 2 : Ấn nút Auto trên bộ điều khiển từ xa để kích hoạt chế độ tự động.

Lưu ý

- Không thể thay đổi tốc độ trong khi chế độ tự động đang được kích hoạt. Màn hình LCD điều khiển từ xa sẽ hiển thị biểu tượng “Auto” trong suốt thời gian chế độ tự động được kích hoạt.
- Ấn nút Auto một lần nữa để tắt chế độ tự động. Tốc độ của quạt sẽ quay về tốc độ ban đầu như đã được chọn sẵn ở bước 1.
- Không thể kích hoạt chế độ chờ trong khi chế độ tự động vẫn còn tác dụng.

Sensor position
感測器位置
Vị trí bộ cảm biến

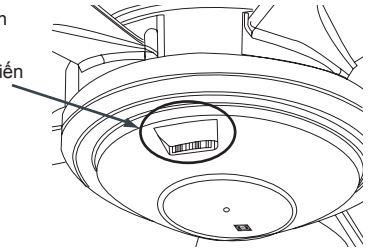

Speed will change for Auto Mode function according to the below table:

自動模式的速度將會按照以下列表轉換。

Tốc độ sẽ thay đổi đối với chế độ tự động theo bảng sau:

Room Temperature / 室溫 / Phòng Nhiệt độ		Speed Change / 速度轉換 / Thay đổi tốc độ
Range / 範圍 / Khoảng nhiệt độ	Variation / 差異 / Biến thiên	
Above 29°C / 29°C以上 / Trên 29°C	+1°C	2 speed up / 增加2速 / Tốc độ tăng 2 bậc
	-1°C	2 speed down / 減少2速 / Tốc độ giảm 2 bậc
29°C~23°C	+1°C	1 speed up / 增加1速 / Tốc độ tăng 1 bậc
	-1°C	1 speed down / 減少1速 / Tốc độ giảm 1 bậc
Below 23°C / 23°C以下 / Dưới 23°C	+1°C	Speed does not Change / 速度沒有改變 / Tốc độ không thay đổi
	-1°C	

Note

Controlling of speed change for Auto Mode function is between Speed 1 to Speed 7.

備註

自動模式功能的速度轉換控制是在速度1至速度7之間

Lưu ý

Sự kiểm soát thay đổi tốc độ đối với chế độ tự động là từ tốc độ 1 đến tốc độ 7.

Example for Auto Mode Function

自動模式功能例子

Ví dụ về chế độ tự động

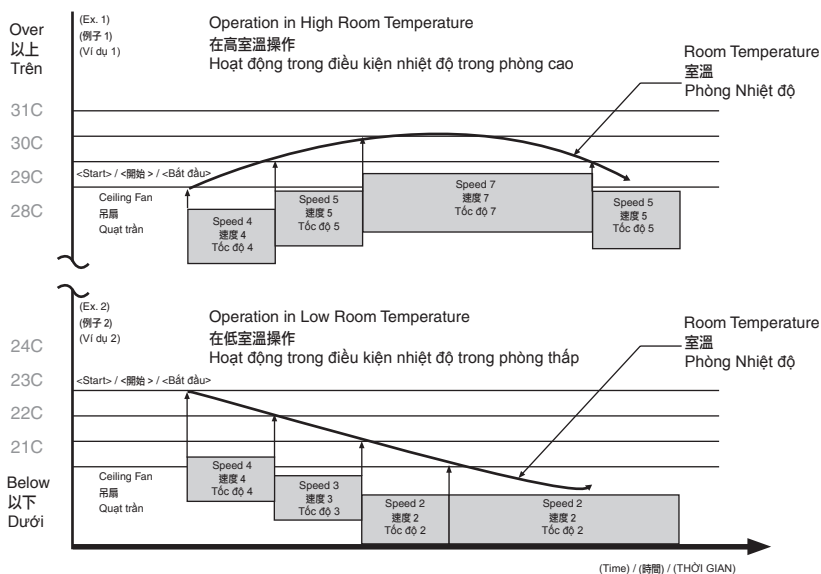

GUIDE TO BETTER MAINTENANCE / 維修指南 / HƯỚNG DẪN ĐỂ BẢO DƯỠNG QUẠT TỐT HƠN

1. Check the fan condition annually. If a problem occurs, stop using the fan. Then refer to service, sales or maintenance shop.
Check points : Loosened Screws, Safety Wire condition, Motor Shaft damage, etc.
每年檢查風扇的狀況。如果出現問題，停止使用有關風扇。然後質詢服務、銷售或維修部。
檢驗點：螺絲松脫、保險線狀況、發動機轉動軸損壞等等。
Kiểm tra điều kiện của quạt hàng năm. Nếu xảy ra bất cứ vấn đề gì, ngưng sử dụng quạt. Sau đó, liên hệ với phòng dịch vụ hoặc đại lý bán hàng hay trung tâm bảo hành.
Các điểm cần kiểm tra: các vít bị lỏng, tình trạng của Dây An Toàn, hỏng hóc với trục động cơ, v.v.
2. Keep the fan clean. Wipe away dirt with a clean soft cloth, ordinary soap and water. Wipe it again to dry it. Do not use solvents (Gasoline or petroleum).
* Please do not bend the Blade while cleaning.
保持風扇清潔。用乾淨的軟布、普通肥皂和水抹去汙跡。再抹一次將之抹乾。切勿使用溶劑。(汽油或石油)。
* 清洗扇翼時請勿折彎扇翼。
Luôn giữ quạt sạch sẽ. Lau sạch bụi bẩn bằng vải mềm, sạch, xà bông thông thường và nước. Lau khô lại một lần nữa. Không sử dụng các dung môi khác (xăng, dầu...)
* Không được bẻ cánh quạt trong khi lau chùi.
3. Do not paint the Blades. If damage, order new set of Blades (5 pieces) from service shop or sales shop.
切勿為扇翼塗漆。若扇翼損壞了，請向服務商店或銷售商店訂購新的扇翼（5片）。
Không sơn cánh quạt. Nếu cánh bị hỏng, mua một bộ cánh mới (5 chiếc) để thay thế từ phòng dịch vụ hoặc các đại lý bán hàng.
4. When referring to service, sales or maintenance shop, show this instruction to them and maintain correctly.
當您質詢服務、銷售或維修商店時，請向他們出示此指示以便他們正確地進行維修。
Khi liên hệ với các phòng dịch vụ, đại lý bán hàng hay trung tâm bảo hành, hãy cung cấp quyển hướng dẫn sử dụng này cho họ để được bảo dưỡng đúng nhất.
5. If the product is broken or damage, please dismantle the product or replace with the new product. This is to avoid the ceiling fan drops.
所產品已折斷或損壞，請拆卸然後換上新的。目的是避免吊扇掉落。
Nếu quạt bị vỡ hay bị hỏng, hãy tháo ra hoặc thay quạt mới. Việc này giúp ngăn cho quạt không bị rơi.

SPECIFICATIONS / 規格 / THÔNG SỐ KỸ THUẬT

VOLTAGE 電壓 ĐIỆN ÁP	FREQUENCY 頻率 TẦN SỐ	WATTAGE 瓦特數 ĐIỆN NĂNG	ROTATION (RPM) 旋轉度 (RPM) GIA TỐC QUAY (RPM)		AIR VELOCITY 風速 VẬN TỐC GIÓ	AIR DELIVERY 送風量 LUỒNG GIÓ	NET WEIGHT 淨重 TRỌNG LƯỢNG TĨNH
VAC 伏特直流 VAC	Hz 赫茲 Hz	W 瓦特 W	LOW 低 THẤP	HIGH 高 CAO	m/min 米/分鐘 m/phút	m ³ /min 平方米/分鐘 m ³ /phút	kg 公斤 kg
220 ~ 240	50	76 - 91	95	200	210	245	8.0

WIRING DIAGRAM / 電線圖 / SƠ ĐỒ NỐI DÂY

