



# Electric Fan (Desk Fan) 電風扇(檯式電風)

مروحة كهربائية (مروحة منضدية)

Model No. 種類 رقم الموديل

A30AS, A30FS, A30A, A30F, V30AH, V30FH  
A35AS, A35FS, V35AH, V35FH  
A40AS, A40FS, A40A, A40F, V40AH, V40FH  
A40B

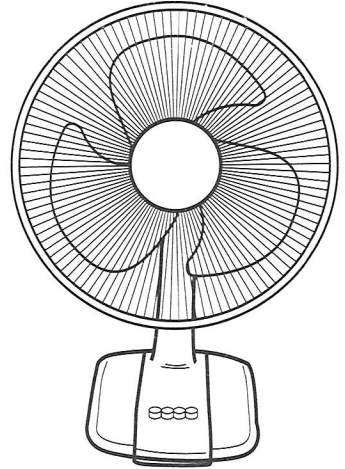

## Operating Instructions

## 使用說明書

## تعليمات التشغيل

	Before operating this set, please read these instructions completely. 使用前請詳細閱讀本書所載事項。 قبل تشغيل هذا الجهاز، يرجى قراءة هذه التعليمات بشكل كامل.		Use only with rated voltage. 只能使用額定電壓。 يستعمل مع الفولطية المحددة فقط.
	If the supply cord is damaged, it must be replaced by the manufacturer, its service agent or similarly qualified persons in order to avoid a hazard. 如發現電源線損壞，請即連絡代理商或服務代理或特許技術人員以替換，以防備發生任何災害。 إذا تلف سلك التزويد بالتيار، يجب استبداله بواسطة المصنع، أو وكيل الصيانة أو الأشخاص القنينين فقط من أجل تفادي المخاطر.		
	Ensure that the fan is switched off from supply main before cleaning or maintenance. 進行清洗或維修前必須先確定風扇的電源已經被關閉。 تأكد من فصل المروحة من مصدر تزويد الطاقة الكهربائية الرئيسي قبل تنظيف أو صيانة المروحة.		
	This appliance is not intended for use by persons (including children) with reduced physical, sensory or mental capabilities, or lack of experience and knowledge, unless they have been given supervision or instruction concerning use of the appliance by a person responsible for their safety. 本設備是不打算供與（包括兒童）身體、感官或心理能力欠佳人士使用，或缺乏經驗和知識，除非他們是在負責他們安全的人員監督下或有關使用該設備的指示下使用。 هذا الجهاز غير مخصص للاستخدام بواسطة أشخاص (من ضمنهم الأطفال) لهم قدرات جسدية، أو حسية أو عقلية محدودة، أو يشفقون إلى الخبرة والعرفه، إلا إذا تم الاستخدام تحت الإشراف أو وفقاً للتعليمات المتعلقة باستخدام هذا الجهاز بواسطة شخص مسؤول عن سلامتهم.		
	To avoid the possibility of causing injury to users or damage properties, please follow all the explanation written below. The manufacturer is not responsible for accidents and injuries caused by defective or deficient installation. 為了避免可能造成傷害用戶或損壞財產，請遵守以下所有的書面解釋。 製造商不會因有缺陷或不足的安裝所造成的意外及傷而負責。 لتفادي احتمالية حدوث جروح للمستخدمين أو تلف بالمنشآت، يرجى اتباع التوضيح المكتوب في الأسفل أن المصنع غير مسؤول عن الحوادث والخروج التي حدثت نتيجة خلل في التركيب أو نقص فيه.		
	Children should be supervised to ensure that they do not play with the appliance. 兒童應該受到監督以確保它們不玩該設備。 يجب مراقبة الأطفال لضمان عدم لعبهم بالجهاز.		
Thank you for purchasing this product. 感謝您選購此產品。		شكراً جزيلاً لشراءك هذا المنتج.	

**\* PLEASE ASSEMBLE COMPLETELY BEFORE USING.**

請先按指引把本品完全組裝妥善方可使用。

يرجى تجميع الأجزاء بصورة كاملة قبل الاستعمال.

## PARTS IDENTIFICATION

## 部件指示

## أسماء الأجزاء

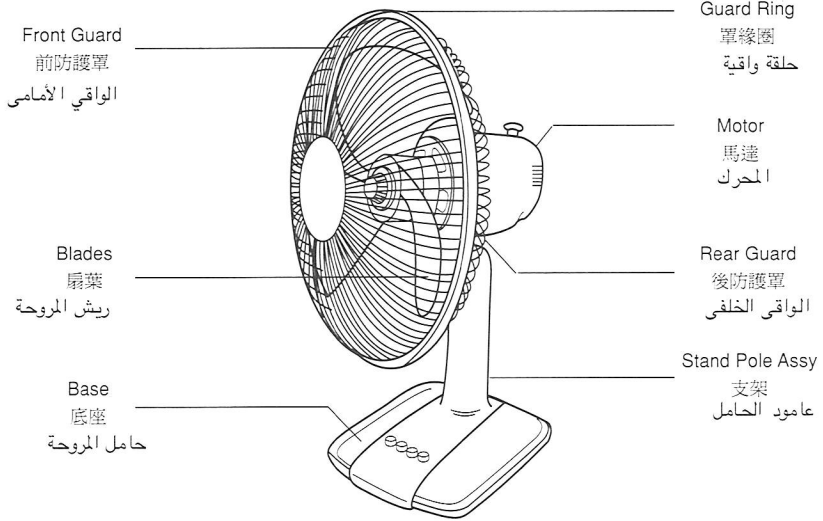

## ASSEMBLY METHOD

## 組裝方法

## طريقة التجميع

1. Remove all the parts from carton box.  
打開包裝盒把所有部件取出。  
١. أخرج الأجزاء كلها من صندوق الكرتون.
2. • Remove P.V.C. tube.  
• 取出 P.V.C. 塑料管。  
٢. • افصل أنبوب محور دوران المحرك.  
• Remove guard set nut by turning anti-clockwise.  
• 以逆時針方向旋開罩組螺帽。  
• فك صامولة الواقى بتحريكها عكس حركة عقارب الساعة.

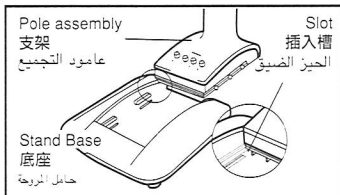
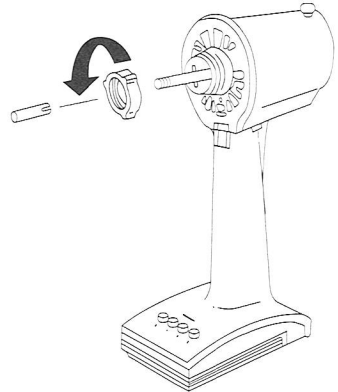

1. Match pole assembly to stand base.  
把支架裝嵌入底座。  
١- ابدأ إدخال عمود التجميع فى الحامل.
2. Use slot as guide.  
如圖所示使用插入槽。  
٢- تتبع مكان الحيز الضيق.

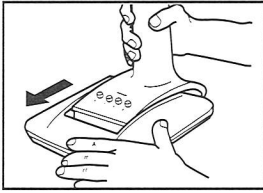

1. Slide in the pole assembly according to the arrow direction.  
把支架按箭咀方向插入低座凹槽中。  
١- أدخل عامود التجميع في الحامل كما هو موضح بالشكل.

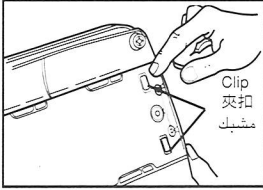

2. Confirm clip has firmly lock-into stand base.  
確保夾扣已緊鎖低座。  
٢- تأكد من أن المشبك تم تثبيته في الحامل.

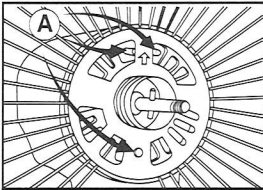

3. Fix the rear guard into motor guide (A).  
後防護罩固定在馬達上的 (A) 齒合位。  
٣- ثبت الواقي الخلفي في المحرك (A).

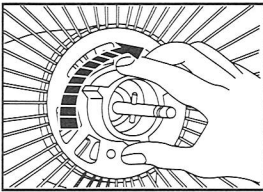

4. Fasten the guard tightly by turning the guard set nut clockwise.  
只需把罩組螺帽輕輕順時針旋轉，即可上緊罩。  
٤- ثبت الواقي بإحكام بتحريك صامولة الواقي في اتجاه عقارب الساعة.

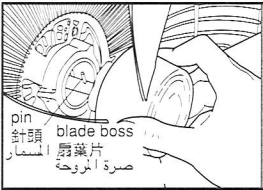

5. Insert the blade or blade boss to the shaft and ensure pin must enter the blade slot or blade boss.  
扇葉或扇葉片頭插入馬達軸，須確保針頭已插入扇葉片頭的孔槽中。  
٥- ضع الريش أو صرة المروحة بالعامود و تأكد من دخول المسامر بالريش أو صرة المروحة.

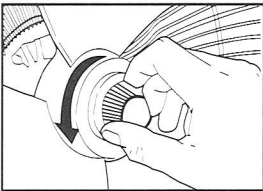

6. Tighten the blade using the spinner. Turn anti-clockwise.  
(Spinner packed together with power cord.)  
以逆時針方向旋轉機頭罩，即可上緊扇葉。(機頭罩與電源線包在一起)。  
٦- تأكد من ربط الريش بإحكام باستخدام غطاء قب المروحة بتحريكها عكس حركة عقارب الساعة. يحزم غطاء قب المروحة مع كابل الطاقة.

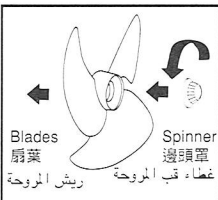

For Plastic Type  
塑料類型使用  
لعنارز البلاستيكي

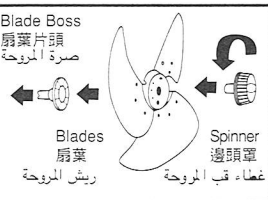

For Metal Type  
金屬類型使用  
لعنارز المعدني

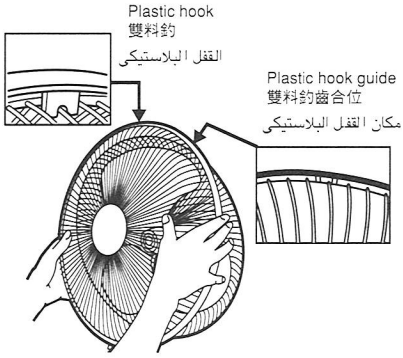

- Fix the front guard with logo in an upright position.  
固定前防護罩時，即可上緊防護罩。
- ثبت الواقي الأمامي في وضع مستقيم.
- Fix plastic hook onto rear guard as shown.  
將其塑料鈎如圖所示扣好後防護罩。
- ثبت الواقي الخلفي بالقفل كما هو موضح بالشكل.
- Lock clip upwards to hold guard.  
把夾扣向上鎖緊好防護罩即可。
- ادفع المشبك لأعلى حتى يمسك بالواقي.

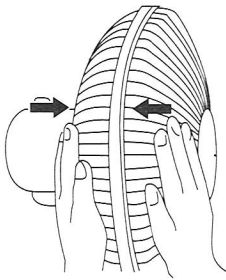

Snap together the front and rear guards.  
兩手將前後防護罩嵌合。

اجعل الواقي الخلفي والامامي ينطبقان معاً.

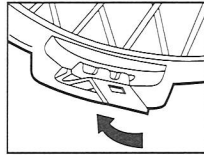

Lock clip upwards to hold guard.  
夾扣向上按把防護罩鎖緊。

اقفل المشبك إلى الأعلى لإمسك الشبكه.

## NAME OF PARTS / HOW TO OPERATE 各部件名稱及使用方法

## أسماء الاجزاء/كيفية التشغيل

### ADJUSTMENT OF WIND DIRECTION 風向調節

ضبط اتجاه الهواء

Vertical  
上下調節  
رأسى

Horizontal  
左右調節  
أفقى

Adjust vertically  
上下推按  
الجسم الرئيسي

Adjust horizontally  
左右轉動  
اضبط أفقياً

21°  
14°

36° 36°

Note: Stop the blades before adjusting.  
注意：在調節時，請將扇葉停止轉動後再進行。

ملاحظة: أوقف الريش قبل الضبط.

### OSCILLATION KNOB 搖頭按鈕

زر الدوران

Oscillate  
搖頭  
نوران

Stop  
停止  
ايقاف

(Oscillator angle 90°)  
(搖頭角度90度)  
(زاوية النوران 90°)

## SPEED CONTROL

### 速度控制

#### التحكم في السرعة

- Press the desired speed button.

將所需要速度的電鈕按下。

اضغط زر السرعة المرغوبة.



## TIMER CONTROL

### 定時控制

#### التحكم بالوقت

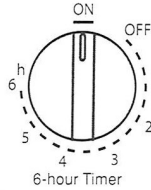

- Set it to desired time.

對表所需要的時間。

اضبطه الى الوقت المرغوب.

ON..... Continuous operation

OFF .... Stop

ON..... 連續開動

OFF .... 停止

تشغيل مستمر...ON

...OFF إيقاف

#### Note:

To use the fan for less than 1-hour, turn the switch to the 2-hour position and then return it to the desired time.

#### 注意：

使用時間少於一時間鐘的話，請將定時製轉至二時間鐘位置，然後轉回設定於所要之時間。

ملاحظة:

لتشغيل المروحة لمدة اقل من ساعة واحدة، أتر المفتاح الى الوضع ٢- ساعة ثم اعده الى الوقت المرغوب.

## (TIMER CONTROL TYPE ONLY)

### (限定時控制使用)

#### (النوع المضبوط بالوقت فقط)

## CLEANING AND MAINTENANCE

### 清洗和維修

### التنظيف والصيانة



Unplug  
拔掉插頭  
انزع

- Disconnect power supply before cleaning.  
清潔前必須先切斷電源。

افصل تزويد الطاقة الكهربائية قبل التنظيف.

Otherwise it may cause electric shock.  
否則可能會引致觸電。

بخلاف ذلك يمكن ان يسبب ضربة كهربائية

- Before cleaning and maintaining, disconnect the electrical supply for safety purposes.

在清潔及護理本品前，須先裁斷其電源，以策安全。

١- قبل التنظيف و الصيانة افصل التيار الكهربائي عن المروحة للأمان.

- Use in dry place, free of excessive humidity and water.

不要在極潮濕的地方及水中使用。

٢ - تستخدم في مكان جاف بعيدا عن الرطوبة الشديدة و المياه.

- Keep the fan clean.

需經常保持風扇清潔。

٣ - نظف المروحة باستمرار.

- Do not use gasoline or other chemical for cleaning.

勿用汽油或其他化學品來清潔本品。

٤ - لا تستخدم الجازولين أو مواد كيميائية لتنظيف.

- Handle blade with care during cleaning.

清潔時請小心處理扇葉。

٥ - تعامل مع ريش المروحة بعناية.

This appliance is provided with flexible cord. If the supply cord is damaged, it must be replaced by the manufacturer or its service agent or a similarly qualified person in order to avoid a hazard.

當買此電風扇時，本廠已為顧客提供特製的電源線，如發現損壞，請即連絡代理商或服務代理或特許技術人員以替換，以防備發生任何災害。

هذه الجهاز يجهز بسلك تزويد التيار. إذا تعطل سلك تزويد التيار، يجب استبداله بسلك خاص من المصنع أو وكيل الخدمة

الخاص به لتجنب أي المخاطرة.

**SPECIFICATIONS**

**規格**

**المواصفات**

ART.NO.	VOLTAGE (V)	FREQ.(Hz)	POWER
A30A, A30AS	220-240	50	33-38
A30F, A30FS	200-240	50	33-38
V30AH	220	50	38
V30FH	220	50	38
A40A, A40AS, V40AH	220-240	50	48-54.5
A40F, A40FS, V40FH	220-240	50	48-54.5
A40B	220-240	50	47.5-54.5
A35AS, V35AH	220-240	50	48-54.5
A35FS, V35FH	220-240	50	48-54.5

رقم القطعة	الفولطية (فولط)	المتردد (هرتز)	القدرة
A30A, A30AS	٢٤٠ - ٢٢٠	٥٠	٣٨ - ٣٣
A30F, A30FS	٢٤٠ - ٢٢٠	٥٠	٣٨ - ٣٣
V30AH	٢٢٠	٥٠	٣٨
V30FH	٢٢٠	٥٠	٣٨
A40A, A40AS, V40AH	٢٤٠ - ٢٢٠	٥٠	٥٤.٥ - ٤٨
A40F, A40FS, V40FH	٢٤٠ - ٢٢٠	٥٠	٥٤.٥ - ٤٨
A40B	٢٤٠ - ٢٢٠	٥٠	٥٤.٥ - ٤٧.٥
A35AS, V35AH	٢٤٠ - ٢٢٠	٥٠	٥٤.٥ - ٤٨
A35FS, V35FH	٢٤٠ - ٢٢٠	٥٠	٥٤.٥ - ٤٨

نوع العازل	حجم المروحة (سم)	عدد السرعات	كمية الهواء القذرة (م <sup>٣</sup> /دقيقة)	معامل القدرة (ملاحظة: الموتور فقط)	سرعة الريشة بكل وضع (لغة/دقيقة)	المعدل			التنوع
						المدخل (وات)	التردد (هرتز)	الفولطية (فولط)	
عازل فعال	٤٠	٣	٤٦	٠.٩٩	١٢٠٠ ١٠٤٢ ٨٦٣	٦٢	٦٠	١٢٧	A 40A
			٤٦	٠.٩٩	١٣١٥ ٩٢٣ ٦٩٤	٦٠	٦٠	٢٢٠	
عازل فعال	٤٠	٣	٤٦	٠.٩٩	١٢٠٠ ١٠٤٢ ٨٦٣	٦٢	٦٠	١٢٧	A 40F
			٤٦	٠.٩٩	١٣١٥ ٩٢٣ ٦٩٤	٦٠	٦٠	٢٢٠	
عازل فعال	٤٠	٣	٥١	٠.٩٩	١٢٢٠ ١٠٧٠ ٨٨٠	٦١	٦٠	١٢٧	A 40B
			٥٤	٠.٩٩	١٢٩٥ ١٠٠٧ ٧٥١	٥٩	٦٠	٢٢٠	

TYPE	Rating			Blade Speed of Each Position (r/min.)	Power Factor (Note: motor only)	Rated Air Delivery (m <sup>3</sup> /min.)	Number of Speed	Fan Size (cm)	Type of Insulation
	Voltage (V~)	Frequency (Hz)	Input(W) Fan Motor						
A 40A	127	60	62	863,1042,1200	0.99	46	3	40	Functional Insulation
	220	60	60	694, 923,1215	0.99	46			
A 40F	127	60	62	863,1042,1200	0.99	46	3	40	Functional Insulation
	220	60	60	694, 923,1215	0.99	46			
A 40B	127	60	61	880,1070,1220	0.99	51	3	40	Functional Insulation
	220	60	59	751,1007,1295	0.99	54			